



165 - 280 PS | **MF 7700 S**



**VON MASSEY FERGUSON**

# Inhalt



**Seite 04**  
MF 7700 S - Bestimmung  
Landwirtschaft



**Seite 08**  
Die intelligente Art Leistung zu  
erzeugen



**Seite 10**  
Die Dyna-Getriebe



**Seite 16**  
Willkommen in Ihrem „Mobilen Büro“



**Seite 24**  
Bedienen Sie Ihren Frontlader auf  
Massey Ferguson-Art



**Seite 26**  
Vielseitigkeit bedeutet  
Kostenoptimierung



**Seite 30**  
Hydraulikleistung, um auch die  
anspruchsvollsten Aufgaben mühelos  
zu meistern

- 03 Kompetenzzentrum für Entwicklung und Fertigung
- 04 MF 7700 S - Bestimmung Landwirtschaft
- 06 MF 7700 S - Entdecken Sie Ihren neuen Arbeitsplatz
- 08 Die intelligente Art Leistung zu erzeugen
- 10 Die Dyna-Getriebe
- 12 Dyna-4 - Viergang-Flexibilität
- 13 Dyna-6 - Leistung neu entdecken
- 14 Dyna-VT - das Traktorgetriebe ohne Grenzen
- 16 Willkommen in Ihrem „Mobilen Büro“
- 18 Essential – Der neue Standard für einfache Bedienung
- 20 Efficient - Moderne Ausstattung, um Ihre Arbeitseffizienz zu steigern
- 22 Exclusive – Der ultimative Ausdruck von Produktivität und Innovation
- 24 Bedienen Sie Ihren Frontlader auf Massey Ferguson-Art
- 26 Vielseitigkeit bedeutet Kostenoptimierung
- 28 Beste Wendigkeit seiner Klasse
- 30 Hydraulikleistung, um auch die anspruchsvollsten Aufgaben mühelos zu meistern
- 32 Höchster Bedienkomfort und überragendes Leistungsvermögen für jede Aufgabe
- 33 AGCO Fuse™ Technologies: Vernetzte Landwirtschaft von Massey Ferguson
- 34 Fieldstar 5 – Precision Farming mit neuem Touch
- 36 Lenksystem-Optionen, die Sie für mehr Profit auf Kurs halten
- 38 AgControl
- 39 TaskDoc
- 40 Die Datatronic CCD gibt Ihnen volle Übersicht
- 41 AgCommand® - Stets am Puls der Zeit
- 42 Wartung leicht gemacht
- 43 MF Services
- 44 Serien- und Sonderausstattung
- 46 Technische Daten

Das Traktorenwerk von Massey Ferguson in Beauvais, Frankreich, wurde 2016 von „L'Usine Nouvelle“ mit dem renommierten Preis „Frankreichs Fabrik des Jahres 2016“ ausgezeichnet.



# Beauvais,

## Frankreich | Kompetenzzentrum für Entwicklung und Fertigung



Wer heute einen Massey Ferguson-Traktor kauft, setzt selbstverständlich die Einhaltung aktueller Betriebs- und Umweltstandards voraus. Der Käufer erwartet Spitzentechnik, gepaart mit Komfort, Bedienerfreundlichkeit, Zuverlässigkeit, Qualität und einem optimalen Arbeitsergebnis im landwirtschaftlichen Einsatz.

Die Baureihe MF 7700 S wird in der AGCO-Produktionsstätte in Beauvais, Frankreich gebaut, welche Frankreichs prestigeträchtige Auszeichnung zur Fabrik des Jahres 2016 gewonnen hat, veranstaltet von L'Usine Nouvelle, dem führenden Industriemagazin Frankreichs.

MF Beauvais entwickelt und konstruiert die Massey Ferguson Traktoren von 75 bis 400 PS und ist Frankreichs größter Hersteller und Exporteur von landwirtschaftlichen Maschinen. Die Anlage ist nach ISO 9001 zertifiziert.

Die enormen Investitionen in Höhe von 300 Mio. €, die in den letzten fünf Jahren in das Traktorenwerk in Beauvais, Heimat der leistungsstarken Qualitätstraktoren von Massey Ferguson, geflossen sind, haben nur ein Ziel: sicherzustellen, dass Traktoren von Massey Ferguson hinsichtlich Qualität, Zuverlässigkeit und Produktivität die höchsten Standards erreichen, um den Komfort und die Effizienz zu liefern, welche Sie sich wünschen.

Dies steht im Mittelpunkt von allem, was wir in Beauvais tun. Unseren Ingenieuren liegt die Landwirtschaft im Blut. Sie setzen alle erdenklichen Mittel ein, um immer neue Lösungen für die komplexen Herausforderungen der modernen Landwirtschaft zu entwickeln, wie die kraftstoffsparende, selektive katalytische Reduktion (SCR), welche wir als Erster auf den Markt gebracht haben. Das Ergebnis sind Traktoren, die dazu beitragen, Ihren Betrieb effizienter und nachhaltiger zu bewirtschaften.



**Über 2.500** Mitarbeiter

Die gesamte Anlage umfasst mehr als **30 Hektar** Geburtsort von über 900.000 Traktoren

Der **Standort Beauvais** ist die Basis für den weltweiten **Erfolg** von **Massey Ferguson** und verantwortlich für die **Entwicklung** und **Produktion** der neuen Traktorenbaureihen

**300 Millionen Euro** wurden in den **letzten 5 Jahren** in die Werke in Beauvais investiert

**925.000+** Massey Ferguson Traktoren wurden hier bereits gebaut, seit das Werk **Beauvais 1** am **22. November 1960** eröffnet wurde

Tägliche Produktion von bis zu **100** Traktoren

**85%** der Produktion wurde in über **70+** Länder weltweit exportiert

Traktoren in Premiumqualität von **75 bis 400 PS**

MF 4700 MF 5700 MF 6700 MF 5700 S MF 6700 S MF 6700 S

# MF 7700 S - Bestimmung Landwirtschaft

Basierend auf der enorm erfolgreichen Baureihe MF 7700, die in ganz Europa zahlreiche Auszeichnungen gewann, knüpft die Baureihe MF 7700 S an den von Massey Ferguson geprägten Trend an, äußerst zuverlässige, unkomplizierte und wartungsarme Traktoren zu bauen, die bei allen erdenklichen landwirtschaftlichen Arbeiten für Effizienzsteigerungen sorgen und so die Rentabilität Ihres Betriebs verbessern.

Die Traktorenbaureihe MF 7700 S von Massey Ferguson wurde speziell entwickelt, um den Anforderungen der professionellen Landwirtschaft optimal gerecht zu werden, vom Mischbetrieb über Ackerbaubetriebe bis hin zu Lohnunternehmen. Dank einer großen Auswahl an Motorleistungen, Getrieben, Kabinen-Ausstattungsvarianten, Hydraulik- und Zapfwellenoptionen kann die Baureihe MF 7700 S praktisch maßgeschneidert an Ihre Anforderungen angepasst werden. Sie bietet eine Vielzahl an innovativen Lösungen, alle ebenso praktisch wie unkompliziert und zuverlässig.

**Überragendes Leistungsvermögen für eine moderne Landwirtschaft** - In der Baureihe MF 7700 S arbeiten Motor, Getriebe, Lenkung, Zapfwelle und Hydrauliksystem in perfekter Harmonie, um die in Ihrem landwirtschaftlichen Betrieb anfallenden Arbeiten effizient zu erledigen. Diese Ausgewogenheit garantiert neben einer einfachen und präzisen Bedienung beim Fahren auf der Straße oder beim Manövrieren auf dem Hof eine unübertroffenen produktive Arbeitsleistung auf dem Feld.

**Mit acht zur Auswahl stehenden Modellen wird Ihnen die Wahl der perfekten Maschine für Ihren Betrieb leicht gemacht.**



MF 7700 S

	MF 7714 S	MF 7715 S	MF 7716 S	MF 7718 S	MF 7720 S	MF 7722 S	MF 7724 S	MF 7726 S	
<b>Motortyp</b>	AGCO POWER 6,6 Liter/6 Zylinder SCR+DOC					AGCO POWER 7,4 Liter/6 Zylinder SCR+DOC			
<b>Getriebetyp</b>	Dyna-4	Dyna-4, Dyna-6, Dyna-VT		Dyna-6 Dyna-VT					
<b>Max. Leistung (PS)</b>	140	150	160	175	200	215	235	255	
<b>Max. Leistung mit EPM (PS)</b>	175	165	185	200	225	240	260	280	
<b>Max. Drehmoment bei 1.500 U/min mit EPM (Nm)</b>	687	745	790	840	980	1050	1120	1146	

# Highlights

Der AGCO POWER Motor ist für seine ausgezeichnete Zuverlässigkeit bekannt und nutzt seit 2008 die wegweisende SCR-Technologie, die sich in mehr als 25000 weltweit verkauften SCR-Traktoren bewährt hat, perfekt kombiniert mit der ultimativen Auswahl an Getrieben für maximale Effizienz. EPM stellt jetzt über den gesamten Leistungsbereich zusätzliche Leistung zur Verfügung, wenn sie am dringendsten benötigt wird, um Arbeiten effektiver zu erledigen.

**Höchster Komfort für einen produktiveren Arbeitstag** dank einer Kabine, die Komfort, Ruhe, Bedienerfreundlichkeit und Qualität mit einem bequemen Zugang über weit öffnende Türen kombiniert. Die neue Kabinenfederung und neue Vorderachsfederung sorgen für optimalen Fahrkomfort selbst auf schwierigsten Feldern sowie ergonomisch angeordnete Bedienelemente, die einer Ermüdung vorbeugen, werden durch Funktionalität ergänzt, die auf höchste Effizienz ausgelegt ist, unabhängig welche Aufgabe ansteht.

**Effektiveres Arbeiten mit den anspruchsvollsten Arbeitsgeräten** dank hoher Hubkräfte und einer großen Auswahl an Zapfwellen- und Hydraulikoptionen. Modernste Technologien wie ISOBUS und das automatische Lenksystem Auto-Guide™ 3000 helfen dabei, das Beste aus hoch entwickelten Geräten herauszuholen während sie gleichzeitig dem Fahrer die Bedienung erleichtern.

**Niedrige Betriebskosten** durch AGCO POWER-Motoren mit niedrigem Kraftstoff- und AdBlue®-Verbrauch und eine wartungsfreie Abgasnachreinigung. Das Super Eco-Getriebe sorgt auf der Straße für eine weitere Senkung der Kraftstoffkosten, während das Auto-Guide™ Lenksystem und die variable Ausbringmengensteuerung AgControl™ Überlappungen sowie den Einsatz von Chemikalien verringern. Durch die einfache und bequeme tägliche Wartung werden die Standzeiten auf ein Minimum reduziert. Flottenmanager können mithilfe des Telemetriesystems AgCommand® die Maschinenleistung überwachen und optimieren.

Die Frontansicht des neuen MF 7700 S zieht wahrhaft alle Blicke auf sich: Eingerahmt von der dynamischen Form der Balkenleuchten, die für den „MF S Effect“ so typisch sind, steht das einzigartige Logo mit dem dreifachen Dreieck von Massey Ferguson im Mittelpunkt des Frontdesigns. Das gesamte Erscheinungsbild unterstreicht die beeindruckende Leistung, die hochwertige Konstruktion und den einzigartigen Stil.

Der neue MF 7700 S wird Sie mit seinem kraftvollen Design sofort in seinen Bann ziehen. Die neuen MF-Balkenleuchten und das typische dreifache Dreieck von Massey Ferguson bilden das Herzstück des unverwechselbaren „S Effect“-Designs – der Inbegriff der Leistung, des Design und der Ingenieurskunst von MF.



# MF 7700 S – Entdecken Sie Ihren neuen Arbeitsplatz

Bei der neuen, auf höchste Effizienz und geringe Betriebskosten ausgelegten Baureihe MF 7700 S kommen einige der modernsten und zuverlässigsten Technologien zum Einsatz.

## Weil wir wissen, dass ein Traktor ein Profitcenter für Ihr Unternehmen ist

Die Traktoren der Baureihe MF 7700 S sind in jedem Bereich profitabel, vom ersten Tag an.

Effiziente Antriebsstränge, Einhaltung der Emissionsstufe Tier 4 Final, niedriger Kraftstoffverbrauch, lange Wartungsintervalle, beeindruckende Zug- und Hubkräfte in Kombination mit niedrigen Wartungskosten – die Baureihe MF 7700 S macht Ihr landwirtschaftliches Unternehmen einfach rentabler.

Und die Rentabilität steigt mit jedem Hektar, den Sie bearbeiten.

**Höchster Komfort für einen produktiveren Arbeitstag** Kabinen- und Vorderachsfederung verbessern den Fahrkomfort während das neue Armaturenbrett mit Farbbildschirm über den gesamten Arbeitstag hinweg beste Übersicht bietet und mit einem neuen Konfigurations- und Informationsbildschirm (SIS) mit optimierter Navigation ausgestattet ist. Um Ihren Anforderungen optimal gerecht zu werden, stehen drei Ausstattungsvarianten zur Auswahl.

## Niedrige Betriebskosten

- Überaus leistungsstarke SCR-Technologie von Massey Ferguson für einen geringeren Kraftstoffverbrauch
- Wartungsfreie Komponenten
- Bequemer Zugang für tägliche Wartungsarbeiten
- Längere Wartungsintervalle (600 Std. bei Motoren)
- MF Care Reparatur- und Wartungsverträge

## Effiziente Antriebskomponenten garantieren optimale

**Produktivität** Die bewährten Dyna-4 und Dyna-6 Lastschaltgetriebe sowie das stufenlose Dyna-VT Getriebe, sorgen für mehr Antriebskraft, wenn sie am dringendsten gebraucht wird. Mit der Baureihe MF 7700 S erhalten alle Modelle EPM. Die perfekt aufeinander abgestimmte Motor/Getriebe-Kombinationen von AGCO gewährleistet maximale Leistung.



**Unkomplizierte Technik von Fuse Technologies bietet modernste, bedienerfreundliche Lösungen für Präzisionslandwirtschaft und Betriebsmanagement.**

Das neue optionale Fieldstar 5-Terminal ist mit dem neuesten, überaus bedienerfreundlichen Precision-Farming-Paket ausgestattet:

- Das Terminal mit 9 Zoll großem Touchscreen ist auf eine intuitivere Bedienung der Precision Farming-Funktionen ausgelegt – für höchsten Bedienkomfort.
- Die neuen Auto-Guide™-Funktionen sorgen für mehr Wirtschaftlichkeit durch verminderte Überlappungen.
- AgControl™ ermöglicht die Anpassung der Ausbringungsmenge während der Fahrt, während Überlappungen, Fehlstellen und übermäßiger Betriebsmitteleinsatz auf ein Minimum reduziert werden.
- Mit TaskDoc™ werden detaillierte Informationen über die Arbeiten aufgezeichnet und sicher zwischen Feld und Büro übertragen.
- AgCommand®-Telemetrie ermöglicht die Verwaltung von Flottenleistung und -nutzung.

**Schnelleres Arbeiten mit anspruchsvollen Arbeitsgeräten.**

Bis zu fünf Heck- und drei Front-Steuerventile, Power Beyond-Anschlüsse und ein überarbeitetes Heckhubwerk mit gesteigerter Hubkraft. Das Hydrauliksystem bietet die Möglichkeit selbst mit den breitesten Arbeitsgeräten wirtschaftlich zu arbeiten, bei maximaler Vielseitigkeit.

7700 S

# Die intelligente Art Leistung zu erzeugen

Manche Leute sagen, dass es müßig ist, in die Zukunft zu blicken. Für Massey Ferguson und unsere Technikabteilung war es schon immer eine spannende Herausforderung. Aber das ist noch nicht alles. Unsere Ingenieure wollen die Zukunft stets mitgestalten, um äußerst effiziente und kraftvolle Motoren mit geringerem Kraftstoffverbrauch anbieten zu können. Diese Eigenschaften können erhebliche Auswirkungen auf den Gesamtgewinn eines Betriebs haben und tragen gleichzeitig dazu bei, die Umwelt zu schonen.

2008 war Massey Ferguson gemeinsam mit AGCO POWER das erste Unternehmen, das die fortschrittliche SCR-Technologie in die Landtechnik einführte. Sie stellt eine einfache, wartungsfreie Lösung dar, um die strengsten Abgasrichtlinien einzuhalten, ohne Kompromisse bei Leistung und Produktivität einzugehen.

## Die Vorteile der SCR-Technologie für die moderne Landwirtschaft

6-Zylinder AGCO POWER-Motoren mit 6,6 Liter bzw. 7,4 Liter Hubraum liefern Höchstleistungen von 140 bis 255 PS und bis zu 280 PS mit Motor-Power Management (EPM).

Die wartungsfreie SCR-Technologie der dritten Generation reduziert Standzeiten und Kosten.

Turbolader mit elektrischer Ladedruckregelung (Wastegate) für höhere Leistungswerte und ein optimales Motorverhalten bei allen Drehzahlen.

Eine optimierte Hochdruck-Common-Rail-Kraftstoffeinspritzung begrenzt die Feinstaubemissionen und ermöglicht die Einhaltung der gesetzlichen Vorgaben gemäß Emissionsstufe Tier 4 Final und das ohne Dieselpartikelfilter (DPF).

Ein System zur automatischen Absenkung der unteren Leerlaufdrehzahl spart Kraftstoff im Leerlauf und senkt gleichzeitig für mehr Fahrerkomfort den Geräuschpegel in der Kabine.

Die volle Traktorleistung steht jederzeit zur Verfügung, da kein Dieselpartikelfilter (DPF) verwendet wird und dadurch auch die Regeneration dieses entfällt.

Inzwischen ist sie zum Branchenstandard geworden. Wir sind mit weltweit mehr als 50.000 Traktoren, die mit dieser Technologie ausgestattet sind, weiterhin führend!

**Während sie dazu beiträgt, unseren Lebensraum für zukünftige Generationen zu erhalten, ist ihre Auswirkung auf landwirtschaftliche Unternehmen äußerst positiv - die Kraftstoffkosten sinken, die Umwelt wird weniger belastet.**

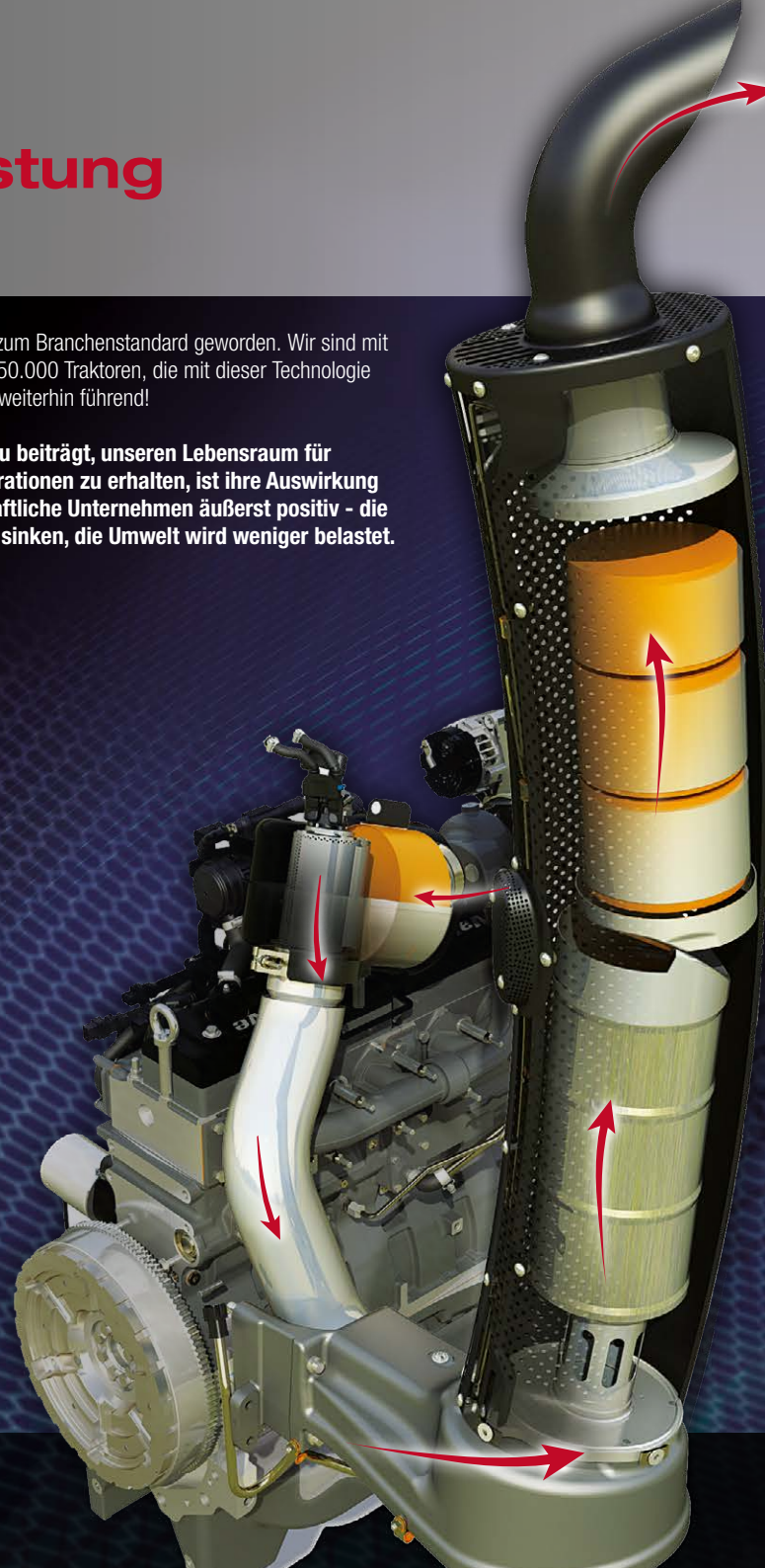



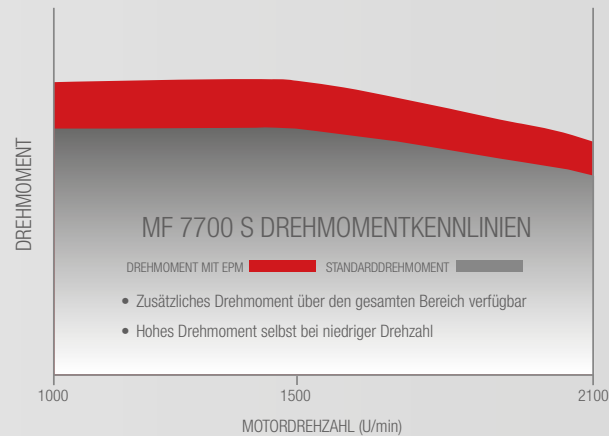
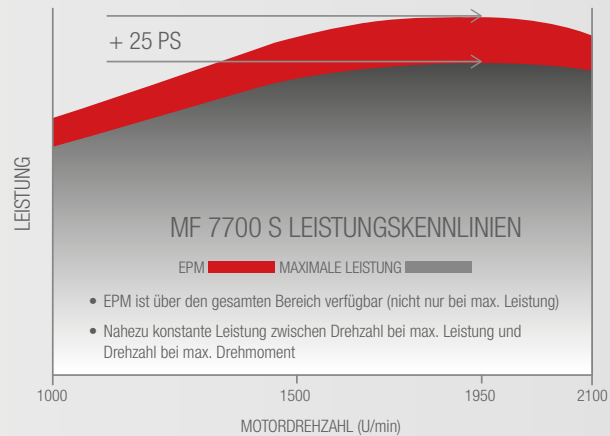

## Motor-Power-Management

### mehr Kraft, wenn sie am dringendsten benötigt wird

Das zuvor nur für Traktoren mit Dyna-4 und Dyna-6 Getriebe erhältliche Motor-Power Management (EPM) ist jetzt auch für alle MF 7700 S Dyna-VT-Modelle erhältlich. Es stellt bis zu 25 PS zusätzliche Leistung bereit, wenn sie am dringendsten benötigt wird.

Durch EPM erhalten Sie einen Traktor, der automatisch auf die anfallende Last reagiert und die Kraftstoffzufuhr entsprechend anpasst, sodass Ihnen zusätzliche Leistung zur Verfügung steht, wenn es darauf ankommt. Das für anspruchsvolle Transport- und Zapfwellenarbeiten entwickelte, hochmoderne elektronische Motor- und Getriebemanagement stellt unter Last oder bei höheren Geschwindigkeiten automatisch mehr Leistung zur Verfügung.

Das EPM arbeitet über die Getriebeelektronik, welche die Last und die Betriebsbedingungen im Getriebe und die Zapfwelle überwacht. Sie ist abhängig von der Fahrgeschwindigkeit, Getriebe- und Zapfwellenlast. Diese Informationen werden permanent an das elektronische Motorenmanagement weitergeleitet, das dann entsprechend die exakt erforderliche Kraftstoffmenge und den Einspritzzeitpunkt regelt.

Das Motor-Leistungsmanagement erfordert keine Eingriffe vom Fahrer und wird beim Zapfwellen- oder Hydraulikbetrieb über einer Geschwindigkeit von 0,1 km/h aktiviert. Auch bei Zug- oder Transportarbeiten über 8 km/h (Dyna-4), über 6 km/h (Dyna-6) bzw. über 15 km/h (Dyna-VT) wird die zusätzliche Leistung bereitgestellt. Das Motor-Power Management liefert die maximale zusätzliche Leistung, wenn beide Bedingungen erfüllt sind (Zapfwellen- oder Hydraulikbetrieb und Vorwärtsgeschwindigkeit).



Highlights

- EPM ist über den gesamten Leistungsbereich verfügbar (nicht nur bei max. Leistung)
- Hohe konstante Leistung zwischen Drehzahl bei max. Leistung und Drehzahl bei max. Drehmoment
- Drehmomenterhöhung mit aktivem EPM über den gesamten Bereich
- Konstant niedriger Kraftstoffverbrauch zwischen max. Leistung und max. Drehmoment

# Die Dyna-Getriebe

## Bei der Antriebsleistung haben wir noch einen Gang zugelegt

Egal ob Sie für Ihre Arbeiten eher ein lastschaltbares oder ein stufenloses Getriebe bevorzugen, die Traktoren der Baureihe MF 7700 S können so ausgestattet werden, wie es optimal zur Ihrem Betrieb passt. Die Optionen Dyna-4 und Dyna-6 bieten jeweils vier bzw. sechs Lastschaltstufen in vier Gruppen, die über den Joystick in der Armlehne, den Getriebebedienhebel oder den MultiPad-Fahrhebel angewählt werden (modellabhängig).

Der einzigartige MF PowerControl-Hebel auf der linken Seite der Lenksäule bietet eine PowerShuttle-Funktion, sowie eine alternative Methode zum Wechsel der Getriebeübersetzung und zum Ein- und Auskuppeln. Mit ComfortControl kann das Ansprechverhalten der Wende- und Lastschaltung an die Bedürfnisse des Fahrers angepasst werden.

Das stufenlose Dyna-VT-Getriebe von Massey Ferguson ist dank höchster Produktivität, herausragender Effizienz und bestem Fahrkomfort auch weiterhin eines der populärsten Getriebe.

### Gemeinsame Merkmale aller Dyna-Getriebe:

- Exklusiver und einfach zu bedienender PowerControl-Hebel auf der linken Seite
- Betätigung ohne Kupplungspedal, reduziert die Ermüdung und erleichtert die Arbeit
- Zahlreiche Gänge im wichtigen Arbeitsbereich von 4 bis 12 km/h, mit guter Überlappung
- AutoDrive serienmäßig, zum automatischen Hoch- und Herunterschalten der Lastschaltstufen und Gruppen, um Wendigkeit und Arbeitsleistung zu optimieren. Der Schaltungspunkt kann automatisch festgelegt oder auf die gewünschten Motordrehzahlparameter eingestellt werden
- „Kupplungseffekt“ - Die Kupplungsfunktion des Bremspedals öffnet die Fahrkupplung, sobald das Bremspedal betätigt wird
- Das Ansprechverhalten der Wendeschaltung kann auf die gewünschte Geschwindigkeit eingestellt werden
- Progressive Einstellung der Lastschaltstufen
- Bis zu zwei Tempomat-Geschwindigkeiten (je nach Ausstattungsvariante)



### MultiPad-Hebel

Der MultiPad-Hebel steuert das hintere Hubwerk, die Zapfwelle, das Vorgewendemanagement, die Steuerventile und Tempomaten, zudem dient es zur Schaltung des Getriebes. Alle Funktionen sind zur Steigerung des Komforts einfach erreichbar.



### T-förmiger Fahrhebel rechts

Tippen Sie den T-förmigen Fahrhebel einfach nach vorn oder zurück, um die vier bzw. sechs Lastschaltstufen hoch bzw. runter zu schalten. Zum Wechsel der Gruppe betätigen Sie zusätzlich während des Schaltens den Druckknopf im Knauf des T-Fahrhebels.



### Einfache, multifunktionale Leistungssteuerung

Der PowerControl-Hebel ermöglicht die bequeme und einfache Bedienung von drei Funktionen. Der Fahrer kann die Fahrrichtung wechseln (Vorwärts/Rückwärts), Dynashift-Stufen und Gruppen schalten sowie NEUTRAL anwählen. Dabei bleibt die rechte Hand frei zur Bedienung von Frontlader oder Arbeitsgeräten.

- N Neutral
- Auskuppeln
- Vorwärts
- Rückwärts
- Lastschaltung hochschalten
- Lastschaltung herunterschalten

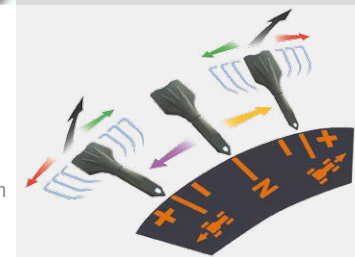

## FÜR SIE NUR DAS BESTE.

Die beste Getriebeauswahl aller Zeiten.  
Bedienerfreundlich. Smart zu bedienen. Effizient und komfortabel.



Getriebe	Dyna-4	Dyna-6	Dyna-VT
MF 7714 S	●		
MF 7715 S	●	●	●
MF 7716 S		●	●
MF 7718 S		●	●
MF 7720 S		●	●
MF 7722 S		●	●
MF 7724 S		●	●
MF 7726 S		●	●

MF 7700 S

# Dyna4 – Vier-Gruppen-Flexibilität

Das Dyna-4 Getriebe bietet höchste Produktivität. Dynamisches Leistungsvermögen und effiziente Auslegung – das Dyna-4 Getriebe beeindruckt mit unglaublich sanfter, vierstufiger Lastschaltung in jeder der vier Gruppen und garantiert stets höchste Produktivität.

Sein dynamisches Leistungsvermögen verdankt das Dyna-4 Getriebe einer optimierten Auslegung. Zu den bewährten Merkmalen zählen PowerControl, Schalten ohne Betätigung des Kupplungspedals, vierstufige Lastschaltung, SpeedMatching und AutoDrive.

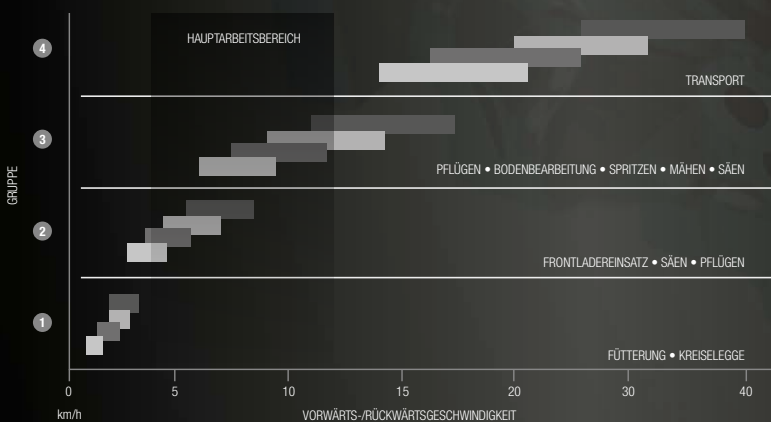
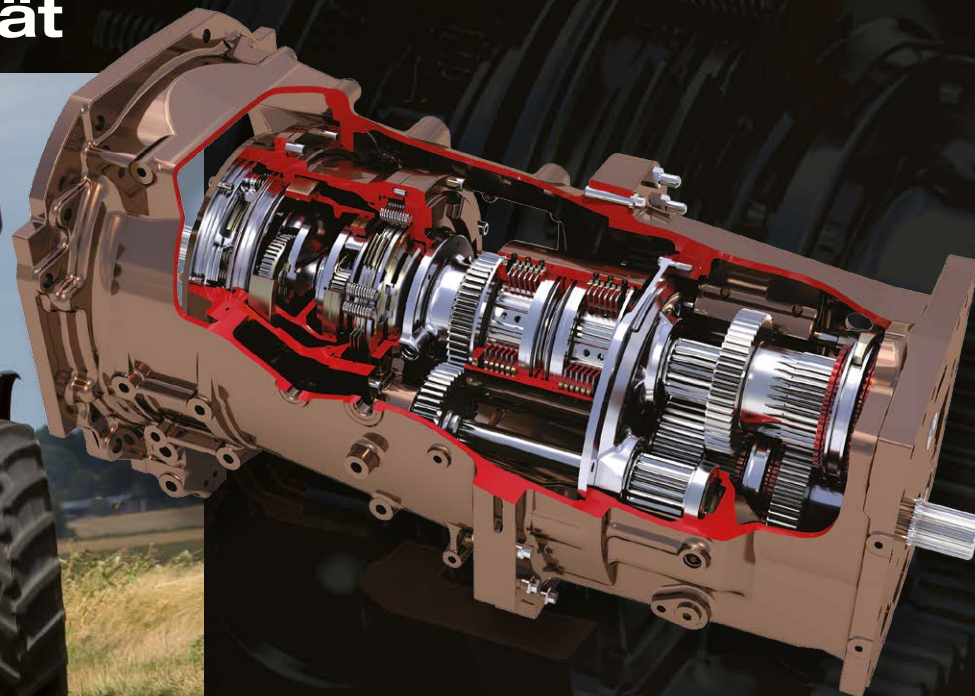

Das Dyna-4 Getriebe bietet in jeder Gruppe vier Dynashift-Lastschaltstufen. Exzellente Überlappungen im Hauptarbeitsbereich gewährleisten, dass Ihnen für alle Aufgaben und Bedingungen die richtige Geschwindigkeit zur Verfügung steht.

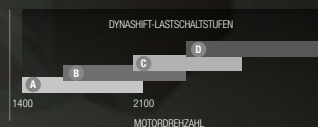

## Dyna-4 Highlights:

- Übertreffendes Leistungsvermögen auf dem Hof, im Feld und auf der Straße – 16 Vorwärts- und 16 Rückwärtsgänge, die alle ohne Kupplung geschaltet werden
- Die Bedienung ist dank ergonomisch angebrachter Bedienelemente einfach und daher für den Fahrer weniger ermüdend und belastend.
- Höchste Bedienerfreundlichkeit dank linksseitigem PowerControl-Hebel, T-Fahrhebel oder Joystick-Bedienung
- Durch die Möglichkeit über Pedal- oder Hebelmodus zu schalten, wird der Bedienkomfort für den Fahrer erhöht und die Produktivität optimiert.
- Ein gradliniges Design und bewährte, zuverlässige Bauteile sorgen für ein sehr ruhiges und reibungsloses Arbeiten. Alle Baugruppen haben sich über Jahre im Einsatz bewährt.
- AutoDrive-Pedalmodus mit automatischer Einstellung
- Leerlaufschalten des Getriebes beim Betätigen des Bremspedals

# Highlights

# Dyna6 – Leistung neu entdecken

Dynamisches Leistungsvermögen gehört beim Dyna-6 Getriebe zur Serienausstattung. Jetzt schaltet dieses äußerst zuverlässige Lastschaltgetriebe noch präziser.

Dyna-6, das wohl beste Lastschaltgetriebe am Markt, vereint für ein außergewöhnliches Fahrerlebnis komfortable Bedienung mit höchster Wirtschaftlichkeit.

Das einzigartige Dyna-6 bietet in allen vier Gruppen eine sanfte 6-Stufen-Dynashift-Schaltung, sodass für maximale Produktivität im Feld eine enorme Lastschalt-Flexibilität über einen großen Geschwindigkeitsbereich verfügbar ist. Dynashift- und Gruppenwechsel können dabei unter Last vorgenommen werden, ohne das Kupplungspedal zu betätigen.

Dyna-6 ist serienmäßig als Eco-Version ausgestattet - damit wird bei Höchstgeschwindigkeit die Motordrehzahl gesenkt, um den Kraftstoffverbrauch und den Geräuschpegel zu verringern.

Ein 40 km/h Super Eco-Getriebe gehört bei den Modellen MF 7720 S bis MF 7726 S Dyna-6 zur Serienausstattung. Es senkt die Motordrehzahl bei 40 km/h und damit den Kraftstoffverbrauch und den Geräuschpegel bei Transportanwendungen.

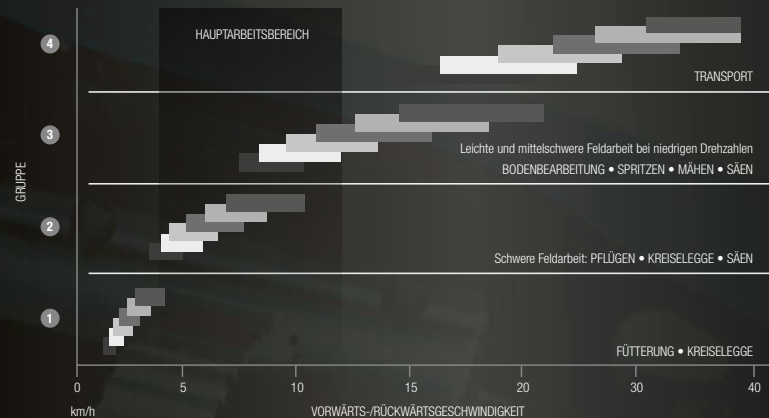

Das Dyna-6 Getriebe bietet in jeder Gruppe sechs Dynashift-Lastschaltstufen womit 24 Vorwärts- und 24 Rückwärtsgänge zur Verfügung stehen, mit einer exzellenten Überlappung und insgesamt neun Gängen im Hauptarbeitsbereich.

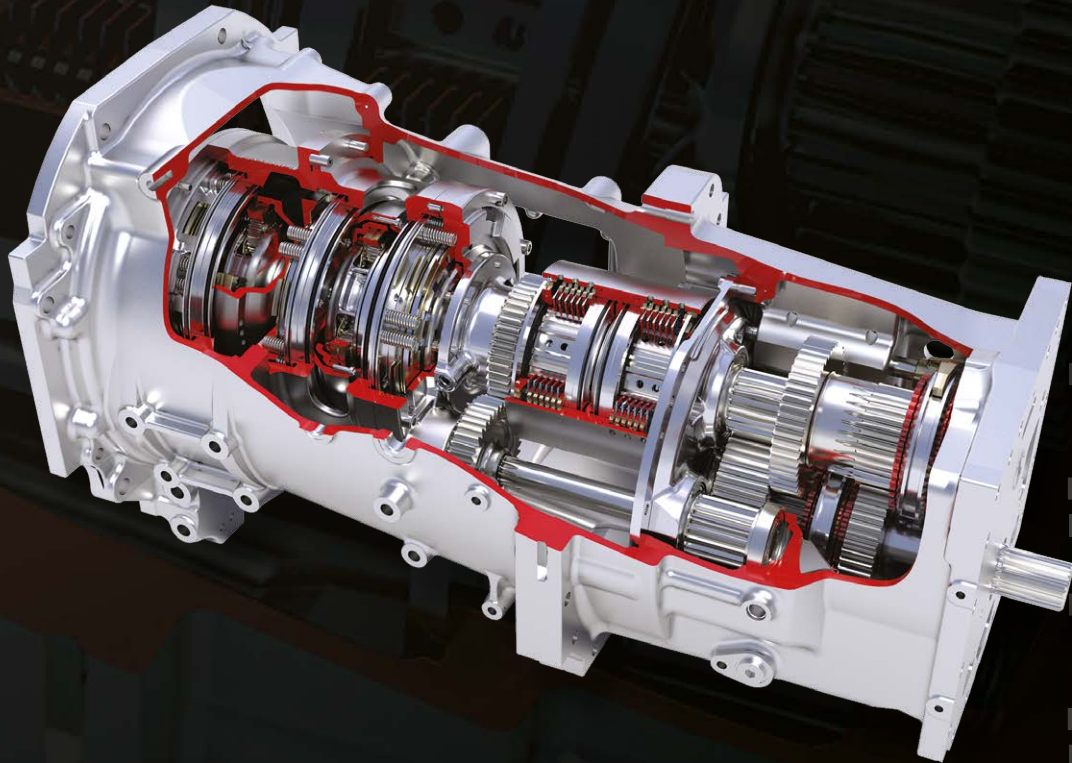

Highlights

## Dyna-6 Highlights:

- Sechs Dynashift (Lastschalt-) Stufen
- Maximale Produktivität mit 24 Vorwärts- und 24 Rückwärtsgängen
- PowerControl-Hebel mit drei Funktionen an einem Hebel - Anwahl der Fahrtrichtung, Auskuppeln, Hoch- und Herunterschalten
- Neun Gänge im Hauptarbeitsbereich
- Höchstgeschwindigkeit von 40 km/h oder 50 km/h verfügbar\* bei reduzierter Motordrehzahl (Eco)
- Eco-Funktion ermöglicht Höchstgeschwindigkeit bei reduzierter Motordrehzahl, senkt den Geräuschpegel und den Kraftstoffverbrauch
- Das 40 km/h Super Eco-Getriebe der Modelle MF 7720 S bis MF 7726 S Dyna-6 senkt die Motordrehzahl bei 40 km/h für einen niedrigeren Kraftstoffverbrauch und geringeren Geräuschpegel bei Transportarbeiten.
- Tempomat-Geschwindigkeiten (C1/C2)
- Leerlaufschalten des Getriebes beim Betätigen des Bremspedals
- Einstellbares Ansprechverhalten der Fahrtrichtungswechsel, vorwärts und rückwärts getrennt einstellbar
- Einstellbares Ansprechverhalten der Dynashift (Lastschalt-) Stufen

\* Je nach Markt und Gesetzgebung.

# DynaVT - Das Traktorgetriebe ohne Grenzen

Mit dem stufenlosen Dyna-VT-Getriebe haben wir ein System zur Kraftübertragung entwickelt, das alle anderen hinsichtlich Bedienfreundlichkeit und Komfort in den Schatten stellt. Das Dyna-VT Getriebe ist bestens bewährt und ermöglicht einzigartig die Geschwindigkeitsanpassung von der kleinsten bis zur höchsten Geschwindigkeit ohne Lastunterbrechung. Seine Bedienung ist intuitiv. Es ist das Getriebe, das am leichtesten zu verstehen ist und sofort optimal genutzt werden kann. Neue Fahrer werden mit der Maschine schnell vertraut sein. In Kombination mit dem elektronischen Power Management ermöglicht Ihnen das Dyna-VT Getriebe die optimale Leistung, Effizienz und Wirtschaftlichkeit Ihres Traktors abzurufen.

## Dyna-VT Highlights:

- 0,03 bis 40 km/h oder 50 km/h\*
- 40 km/h Super Eco oder 50 km/h\* Eco
- Die Auswahl aus zwei Geschwindigkeitsbereichen optimiert das Drehmoment für unterschiedliche Anwendungen
- Hebel-, Pedal- oder Automatikbetrieb
- Tempomatgeschwindigkeiten C1/C2
- Der Grenzlastregler maximiert die Arbeitsleistung unter wechselnder Last
- Das dynamische Traktormanagement (DTM) hält die Geschwindigkeit konstant durch ein automatisches Anpassen der Leistung (Motordrehzahl)
- Motorleistungsmanagemet (EPM) jetzt erhältlich, um Ihnen bei Bedarf zusätzliche Leistung bereitzustellen
- Active Stop
- Turbokupplungseffekt ein/aus
- Einstellbares Ansprechverhalten
- Umschalten zwischen Tempomat-Geschwindigkeiten (C1 und C2)
- Kupplungsfunktion mit dem Bremspedal

\*Je nach Markt und Gesetzgebung.

MF 7700 S

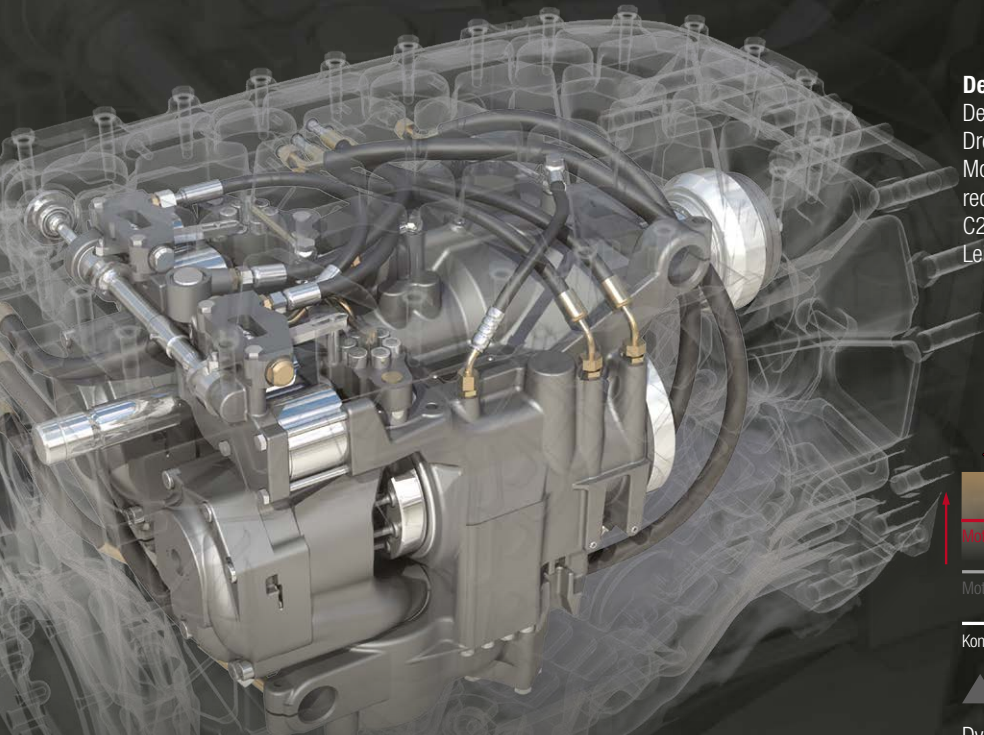

### Der Grenzlastregler

Der Grenzlastregler arbeitet ständig im Hintergrund und regelt aktiv, sobald unter Belastung die Motordrehzahl unter die vorgegebene Drehzahl sinkt. Der Vorteil des Grenzlastreglers liegt darin, dass das Getriebe bei zunehmender Belastung des Motors und sinkender Motordrehzahl sowohl im Zapfwellenbetrieb als auch bei der Feldarbeit oder beim Transport die Fahrgeschwindigkeit automatisch reduziert, um die Gesamtleistung optimal aufrecht zu erhalten. Bei der Verwendung in Kombination mit den Tempomaten C1 und C2, mit denen eine bestimmte Fahrgeschwindigkeit festgelegt wird, arbeitet der Traktor dann bei schwankender Last mit maximaler Leistung und bringt den Traktor gleichzeitig automatisch zurück auf die eingestellte Geschwindigkeit.

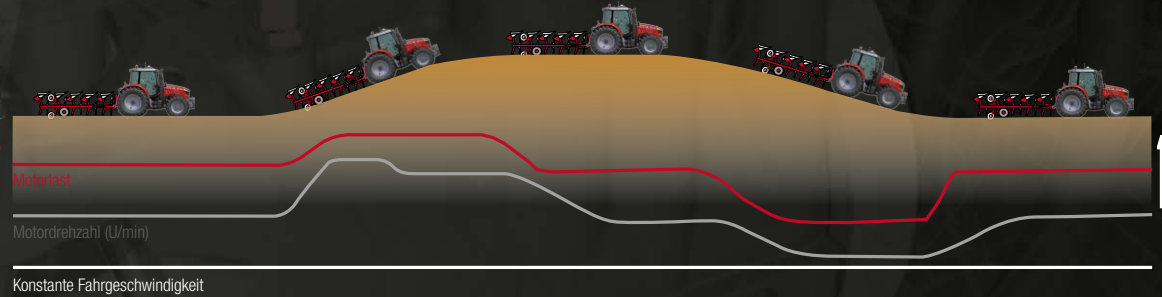

Das Original Dyna-VT-Getriebe ist der Ausdruck fortschrittlichster Ingenieurskunst; garantierte Produktivität, umfassender Fahrkomfort und optimale Kraftstoffeffizienz zu jeder Zeit. Kontinuierliche Weiterentwicklungen wie das Dynamische Traktormanagement (DTM) machen es zum modernsten stufenlosen Getriebe am Markt.

Das Dyna-VT mit stufenloser Präzision ist erstaunlich einfach zu bedienen und arbeitet bei unterschiedlichsten Bedingungen immer optimal. Keine Gangwechsel, kein Rucken beim Anfahren und keine Unterbrechung der Zugkraft. Mit dem einzigartigen PowerControl-Hebel gestalten sich Fahrtrichtungswechsel und Geschwindigkeitsänderungen einfach und mühelos.

Das dynamische Traktormanagement arbeitet zusammen mit dem Dyna-VT Getriebe wahlweise im Hebel- oder Pedalmodus, um die Motordrehzahl entsprechend der Last des Traktors automatisch so zu regeln, dass die gewünschte Fahrgeschwindigkeit beibehalten wird, während die Drehzahl am absolut notwendigen Minimum gehalten wird.

Es arbeitet im Bereich von 1000 bis 2100 U/min; der Fahrer kann in diesem Bereich eine obere und untere Grenzdrehzahl festlegen. Das DTM kann automatisch ein-/ausgeschaltet werden über einen TRIGGER (Schaltbedingung) wie z. B. die Aktivierung der Zapfwelle, dem Heben/Senken des Hubwerks oder die Bedienung eines Hydraulikventils. Das Ergebnis sind ein ruhigeres Fahren, eine hervorragende Kraftstoffeffizienz und gleichbleibende Arbeitsqualität.

Durch das NEUE Motor-Power Management (EPM) – ab sofort in Kombination mit dem Dyna-VT Getriebe verfügbar – erhalten Sie einen Traktor, der automatisch auf die anfallende Last reagiert und die Leistung und Geschwindigkeit entsprechend anpasst, sodass Ihnen zusätzliche Leistung zur Verfügung steht. Das für anspruchsvolle Transport- und Zapfwellenarbeiten entwickelte, hochmoderne elektronische Motor- und Getriebemanagement stellt unter Last oder bei höheren Geschwindigkeiten automatisch mehr Leistung zur Verfügung.

Dynamisches Traktormanagement (DTM): mit einer sich je nach den Bedingungen verändernden Last (rote Linie), passt das Dyna-VT-Getriebe die Motordrehzahl (graue Linie) automatisch an, um die Fahrgeschwindigkeit beizubehalten, während gleichzeitig Kraftstoffverbrauch und Geräuschpegel sinken.



# Willkommen in Ihrem „Mobilen Büro“

Seit den Anfängen des modernen Traktordesigns ist die Massey Ferguson-Kabine für ihre Vorzüge bekannt; mit der Baureihe MF 7700 S fügen wir dieser „Tradition“ ein weiteres Kapitel hinzu. Wir haben hart daran gearbeitet, dass Sie in einer äußerst produktiven Arbeitsumgebung, die Komfort, Ruhe, Bedienerfreundlichkeit und Qualität in sich vereint, Platz nehmen und an Tagen, die nicht enden wollen, die Vorteile genießen können. **Denn wir wissen, dass ein entspannter Fahrer, ein Fahrer ist, der für sein Unternehmen Erträge schafft.**

## Und für Sie ist da noch mehr!

Je besser ein Traktor für die anstehende Arbeit ausgestattet ist, desto leichter und effizienter kann die Arbeit erledigt werden. Dies ist ein weiterer Bereich, durch den sich die Baureihe MF 7700 S von der Masse abhebt: Neben einer äußerst umfangreichen Serienausstattung, sind unterschiedliche Kabinenausstattungen wählbar, die eine breite Palette an Ausstattungsdetails bieten, womit Sie alle Optionen erhalten, die Sie benötigen.

**So wird Ihr neuer MF 7700 S so individuell wie Ihr Betrieb.**

**Ergonomie** – Alles was Sie brauchen am richtigen Platz, um den Arbeitstag so angenehm wie möglich zu gestalten. Einfacher Zugang zur Kabine, wichtige Betriebsdaten übersichtlich dargestellt auf dem neuen Armaturenbrett und alle Hauptbedienelemente bequem erreichbar auf der rechten Armlehne. Dieser Traktor ist durch und durch auf die Bedürfnisse des modernen Fahrers konzipiert.

**Effizienz bei der Arbeit** – macht den Unterschied. Erhöht die Produktivität, spart Zeit, spart Diesel. Nutzen Sie Arbeitsgeräte effektiver und fahren Sie auf der Straße sicherer dank einer 360°-Rundumsicht aus der Kabine. Steigern Sie mit der neuen MF-Vorderachsfederung, einer Kabinenfederung und einer Auswahl an Sitzkonfigurationen Ihren Komfort an langen Arbeitstagen.

**„Essential“, „Efficient“ oder „Exclusive“ – Sie haben die Wahl!** – Drei unterschiedliche Arbeitsvarianten. Keinerlei Kompromisse, sondern lediglich eine persönliche Wahl basierend auf Ihren individuellen Geschäftsanforderungen und Zielen. Wir geben Ihnen die Freiheit, das Maß an Komfort und Ausstattung zu wählen, das exakt auf Ihre Bedürfnisse zugeschnitten ist. – Freiheit, zwischen den Details zu wählen. – Personalisieren auch Sie Ihren MF 7700 S Traktor mit dem Getriebe, der Kabine und der Ausrüstung Ihrer Wahl.



## Kleine Extras machen den großen Unterschied

Zuweilen wirken sich kleine Details sehr stark auf Ihre Arbeitsbelastung auf. Die Kabine der Baureihe MF 7700 S ist mit zahlreichen Komfortfunktionen verfügbar. Dazu zählt der Verzögerungsschalter zum automatischen Abschalten der Arbeitsscheinwerfer nach Arbeitschluss, zusätzliche Steckdosen für Mobiltelefone oder Laptops, Radio und MP3-Player (USB, Aux und CD), Bluetooth-Verbindung, schwenkbarer, luftgefederter Fahrersitz, elektrisch einstellbare und beheizbare Teleskopspiegel sowie Klimaautomatik. Durch die optional erhältlichen zusätzlichen 16 LED-Arbeitsscheinwerfer mit einer ausgezeichneten Leuchtkraft wird die Nacht zum Tag.



Standarddach mit Luke



Visioline-Glasdach mit FOPS



## Die Kabinenfederungen sorgen für zusätzlichen Fahrkomfort

Zwei Arten von Kabinenfederungen sind erhältlich – eine mechanische und eine NEUE aktive mechanische Federung.

Beide Systeme bieten wegweisenden Kabinenkomfort.

Das NEUE aktive mechanische System verwendet Silentbuchsen und federunterstützte Stoßdämpfer, um zusammen mit dem Automatikmodus die optimale Dämpfungskraft für alle Fahrsituationen und die Reduzierung der Vertikal- und Wankbewegungen zu erzielen.

Die aktive mechanische Kabinenfederung ist einstellbar: Der Fahrer kann den Dämpfungsgrad nach Belieben auswählen. Damit kann der Fahrer das Fahrgefühl je nach unterschiedlichem Gelände und verschiedenen Geschwindigkeiten anpassen.

## Immer das passende Dach

Eine Auswahl an Dachoptionen erlaubt es Ihnen, Ihren Traktor der Baureihe MF 7700 S (bis MF 7718) so auszustatten, dass er bessere Sicht für Frontladerarbeiten bietet oder die Belüftung verbessert wird.





### Neues Armaturenbrett mit SIS – Setup & Information Screen

Das kompakte Armaturenbrett zeigt die Betriebsinformationen schnell, klar und leicht verständlich an. Auf dem 70 mm x 52 mm großen Farbbildschirm – dem Konfigurations- und Informationsbildschirm (SIS - Setup & Information Screen) können Einstellungen einfach vorgenommen werden. Der Bildschirm ist größer als je zuvor und hat eine höhere Auflösung, durch die Informationen wie Traktoreinstellungen, bearbeitete Fläche, Strecke, Kraftstoff- und AdBlue-Verbrauch oder Motor- und Getriebetemperatur besser ablesbar sind.

Das Armaturenbrett mit Farbbildschirm bietet zudem bessere Sicht über den gesamten Arbeitstag hinweg, besonders bei schlechten Lichtverhältnissen oder in der Nacht. Die integrierte Uhr sorgt zudem dafür, dass Sie die Zeit nicht aus dem Blick verlieren.



# Essential

## Der neue Standard für einfache Bedienung



„Essential“ ist die Bezeichnung für die Basisausstattung der Baureihe MF 7700 S. Sie ist jedoch alles andere als schlicht. Sie enthält alle wichtigen Elemente, die man von Massey Ferguson erwartet. Ein Mix aus Einfachheit, Bedienerfreundlichkeit und Vielseitigkeit, passend für Anforderungen, die Kraft und Leistungsvermögen ohne technische Raffinessen verlangen.

Auf der rechten Seitenkonsole der Modelle mit „Essential“-Ausstattung befindet sich ein T-förmiger Fahrhebel zur Bedienung des Getriebes, das Handgas, ein Schalter für den Motordrehzahlsspeicher A und die Hubwerksregelung. Für höchsten Komfort und präzise Steuerung bei allen Arbeiten sind alle wichtigen Bedienelemente ergonomisch platziert. Auf der Konsole finden Sie zudem die Bedienelemente für die Steuerventile und die Zapfwellen.

In der rechten Säule befinden sich die weniger häufig verwendeten Schalter, die Bedienelemente für die Arbeitsscheinwerfer und das Zündschloss.



Bis zu vier verriegelbare Steuerventile sind optional erhältlich

Getriebebedienhebel für mühelose Gang- und Gruppenwechsel

Handgas

Elektronische Hubwerksregelung

Hubwerk-Tiefeneinstellung



### Bedienelemente der „Essential“-Kabine mit Frontlader-Joystick

Traktoren der Ausstattungsvariante „Essential“ sind auch mit Multifunktions-Frontlader-Joystick erhältlich, mit dem sich die gesamte Palette an Massey Ferguson Frontladern optimal bedienen lässt.

Dieser speziell für die Verwendung mit MF-Frontladern entwickelte Multifunktions-Joystick gewährleistet eine gleichmäßige Bedienung und ermöglicht zudem die Bedienung von Getriebefunktionen wie Fahrtrichtungswechsel für den einfachen, effizienten Materialtransport auf Hof und Feld.

#### Zur Serie der „Essential“-Ausstattung gehören:

- T-Fahrhebel in der Seitenkonsole
- Dyna-4- oder Dyna-6-Getriebe mit AutoDrive
- Kupplungseffekt
- Motordrehzahlsspeicher A
- Klimaanlage mit manueller Einstellung

#### Optionale Ausstattung für die „Essential“-Kabine:

- Vorderachsfederung
- Mechanische Kabinenfederung
- Integriertes Fronthubwerk
- 1000 Eco Heckzapfwelle
- Frontlader-Vorrüstung ab Werk mit mechanischem Multifunktions-Joystick\*
- CCLS-Load Sensing-Hydrauliksystem\*
- AgCommand® Vorrüstung
- Neues Fieldstar 5-Terminal für ein umfassendes Precision-Farming-Paket, einschließlich Auto-Guide™-Lenksystem, AgControl™ für eine variable Ausbringmengensteuerung und TaskDoc™ sowie Video- und ISOBUS-Fähigkeit (für Details siehe S. 34)
- Panoramakabine mit Polycarbonatscheibe auf der rechten Seite\*

\* MF 7714 S bis MF 7718 S



## Essential, mit optionaler Panoramakabine

Die Panorama-Kabine der Baureihe MF 7700 S bietet für ein sicheres und effizientes Arbeiten mit seitlich montierten Anbaugeräten komplett freie Sicht nach rechts. Die breite einteilige Polycarbonatscheibe ist extrem stabil und schützt den Fahrer vor hochgeschleuderten Gegenständen.

Eine spezielle Kratzschuttschicht und eine ausgeklügelte Scheibenwaschanlage sorgen unter allen Bedingungen für beste Sicht. Für Einsätze im kommunalen Bereich und bei Straßenarbeiten kann die Kabine mit Warnleuchten ausgestattet werden.

Mit dieser Kabinenoption erhalten Landwirte und Lohnunternehmer die Möglichkeit ihre Unternehmenstätigkeit zu diversifizieren, um die Einsatzzeiten der Maschinen zu erweitern.



# Efficient

## Moderne Ausstattung, um Ihre Arbeitseffizienz zu steigern



„Efficient“ ist das mittlere Ausstattungspaket der Baureihe MF 7700 S; konzipiert, um effektiver zu arbeiten mit erhöhtem Komfort. Zur Wahl stehen das Dyna-6 oder Dyna-VT-Getriebe, eine Bedienarmlehne und mechanische oder elektrische Steuerventile.

Das „Efficient“-Paket ist mit seinen Ausstattungsdetails auf zusätzlichen Bedien- und Automatisierungskomfort ausgerichtet und ermöglicht dem Fahrer ein schnelleres, präziseres Arbeiten auf höherem Niveau mit hohem Komfort, optimierter Ergonomie. Bedienen Sie die technisch fortschrittlichsten und anspruchsvollsten Arbeitsgeräte präzise und mühelos, um ihre Produktivität voll ausschöpfen zu können.

### Zur Serienausstattung der „Efficient“-Kabine gehören:

- Dyna-6 AutoDrive oder Dyna-VT 40 km/h Eco Getriebe
- Bedienarmlehne mit T-Fahrhebel
- Tempomat und Kupplungseffekt
- Vorderachsfederung
- Standard-Klimaanlage
- Mechanische Kabinenfederung
- Closed-Center Hydrauliksystem 110 l/min
- Elektrische und mechanische Steuerventile

### Optionale Ausstattung für die „Efficient“-Kabine:

- 50 km/h Eco Dyna-6 und Dyna-VT
- MultiPad-Fahrhebel
- Klimaautomatik
- Radio, CD, MP3, Bluetooth-Verbindung, USB u. Aux.-IN
- Elektrisch einstellbare und beheizbare Spiegel
- Datatronic 4 CCD zur Bedienung aller Traktorfunktionen mit Video-Vorbereitung
- Integriertes Fronthubwerk mit unabhängigem Ventil
- SpeedSteer
- Frontlader-Vorrüstung ab Werk mit elektrischem Multifunktions-Joystick
- AgCommand® Vorrüstung
- Neues Fieldstar 5-Terminal für ein umfassendes Precision-Farming-Paket, einschließlich Auto-Guide™-Lenksystem, AgControl™ für eine variable Ausbringungsmengensteuerung und TaskDoc™ sowie Video- und ISOBUS-Fähigkeit (für Details siehe S. 34)

\* je nach Markt und Gesetzgebung.



## Bedienelemente der „Efficient“-Ausstattung mit optionalem Joystick

Traktoren in der Variante „Efficient“ sind auch mit Multifunktions-Joystick erhältlich.

Der Multifunktions-Joystick sorgt für die zusätzliche Möglichkeit der Bedienung von Arbeitsgeräten am Fronthubwerk, wodurch bei der Bedienung von front- und heckmontierten Arbeitsgeräten eine noch höhere Produktivität erreicht wird.

Das Design dieses einzigartigen, speziell für die Verwendung mit dem integrierten Fronthubwerk entwickelten Joysticks gewährleistet eine ruckfreie Bedienung und umfasst zudem Getriebefunktionen wie Fahrtrichtungswechsel bei der Silage-Verdichtung und beim Schneeräumen.

Zudem können die H3/H4-Schalter so eingestellt werden, dass sie zusätzliche Funktionen schalten, wie die Bedienelemente des Heckhubwerks oder den Tempomat.

Dieser Multifunktions-Joystick, mit dem sich die gesamte Palette an MF-Frontladern von Massey Ferguson optimal bedienen lässt, ermöglicht den effizienten Umgang mit Gütern, sei es auf dem Hof oder dem Feld.



### Datatronic Bedien- und Einstellterminal

Das Datatronic 4 Control Centre Display (CCD), als Option für die „Efficient“-Traktoren erhältlich, verfügt über einen optimal positionierten 7-Zoll-Farbmonitor, der rechts vom Fahrer angebracht ist. Das CCD zeigt wichtige Traktordaten, erfasst speicherbare Funktionen und Aufgaben und stellt sie farbig dar. Es überwacht zum Beispiel die Automatisierung des Vorgewende-Managements, das Anhänger-Lenkachsenmanagement und DualControl. Das CCD kann entsprechende Arbeitsgeräte steuern. Um eine bessere Sicht auf Anhänger und am Heck angebrachte Arbeitsgeräte zu bekommen kann sie mit einer Kamera verbunden werden.

# „Exclusive“-Ausstattung

## Der ultimative Ausdruck von Produktivität und Innovation

Die Ausstattungsvariante „Exclusive“ ist eine Kombination aus hochwertiger Vielseitigkeit und Raffinesse, die sich an Fahrer wendet, die nach einem Traktor mit Premium-Ausstattung, modernsten Funktionen, bester Ergonomie, höchstem Komfort und weitreichender Automatisierung suchen.



Das Paket richtet sich hauptsächlich an intensiv bewirtschaftete Betriebe, die durch die fortschrittlicheren Funktionen signifikante Kostenvorteile erzielen können.

Die „Exclusive“-Armlehne bietet zahlreiche Vorteile einschließlich Komfort und Bedienerfreundlichkeit bei der gleichzeitigen Verwendung mehrerer, häufig genutzter Bedienelemente.

Die „Exclusive“-Ausstattung verfügt zudem serienmäßig über die Datatronic 4 (CCD). Nutzen Sie den 7-Zoll Farbbildschirm, um wichtige Traktordaten und Berichte aufzurufen bzw. Speicherfunktion zu nutzen. Das CCD überwacht zudem die Automatisierung des Vorgewende-Managements, der Zugpendelregelung (TIC) und DualControl.

### Zum Serienumfang der „Exclusive“-Ausstattung gehören:

- Steuer- und Bedienarmlehne mit MultiPad-Fahrhebel
- Dyna-6 AutoDrive oder Dyna-VT Getriebe
- Tempomat und Kupplungsfunktion mit dem Bremspedal
- Vorderachsfederung
- Klimaautomatik
- Elektrisch einstellbare und beheizbare Spiegel
- Datatronic 4 CCD zur Bedienung aller Traktorfunktionen mit Video-Vorbereitung
- Dual Control und Vorgewende-Management-System
- AgCommand®
- CCLS Hydrauliksystem 110 l/min
- Vier elektronische Steuerventile mit Fingertipp-Tasten

### Optionale Ausstattung für die „Exclusive“-Kabine:

- Radio, CD, MP3, Bluetooth-Verbindung, USB u. Aux.-IN
- SpeedSteer
- Integriertes Fronthubwerk mit unabhängigem Ventil
- Neues Fieldstar 5-Terminal für ein umfassendes Precision-Farming-Paket, einschließlich Auto-Guide™-Lenksystem, AgControl™ für eine variable Ausbringungsmengensteuerung und TaskDoc™ sowie Video- und ISOBUS-Fähigkeit (für Details siehe S. 34)
- Frontlader-Vorrüstung ab Werk mit elektrischem Multifunktions-Joystick

Dank seiner ISOBUS-Fähigkeit verbessern Sie mit der CCD die Übersichtlichkeit der Kabine und vereinfachen die Bedienung der Arbeitsgeräte. Dank seiner ISOBUS-Fähigkeit verbessern Sie mit der CCD die Übersichtlichkeit der Kabine und vereinfachen die Bedienung der Arbeitsgeräte. Zudem kann es mit einer Kamera verbunden werden und das Anhänger-Lenkachsenmanagement mit kontrollieren.

Bedienen Sie mit der „Exclusive“-Ausstattung die technisch fortschrittlichsten und anspruchsvollsten Arbeitsgeräte mit optimaler Effizienz, um ihre höhere Produktivität voll ausschöpfen zu können.



\* je nach Markt und Gesetzgebung.

## Bedienelemente der „Exclusive“-Ausstattung mit Joystick



# Bedienen Sie Ihren Frontlader auf Massey Ferguson-Art

Wenn Sie zusammen mit Ihrem neuen MF 7700 S einen Frontlader von Massey Ferguson kaufen, können Sie Ihren Traktor direkt mit einer kompletten Frontlader-Vorrüstung zum Anbau eines Frontladers ausrüsten lassen. Ihr Traktor wird ab Werk komplett mit Frontlader-Anbaurahmen geliefert, der auf höchste Wendigkeit und ungehinderten Wartungszugang ausgelegt ist und so eingebaut wurde, dass er einen integralen Bestandteil der Maschine bildet.

Maximale Wendigkeit – Der optional erhältliche mechanische Multifunktions-Joystick bietet durch zusätzliche Getriebefunktionen wie Fahrtrichtungs- und Gangwechsel eine höhere Flexibilität beim Betrieb. Live 3 ist eine intelligente Ergänzung der Bedienelemente für die Frontladerhydraulik, die es dem Fahrer ermöglicht, einen Greifer zu öffnen/schließen und zugleich ein Arbeitsgerät ein- bzw. auszukippen. Diese Funktion ist bei den Massey Ferguson-Teleskopladern bereits überaus beliebt und nun auch für Frontlader der Baureihe MF FL erhältlich.

Die schmale Haube und das schlanke Armaturenbrett garantieren eine erstklassige Rundumsicht. Das optionale Visioline-Glasdach verbessert die Sicht auf angehobene Lasten und ist zum Beispiel besonders nützlich beim Stapeln von Ballen. Die „Kupplungseffekt“-Funktion, die in Massey Fergusons neueste Bremsanlagen integriert ist, ermöglicht es, das Getriebe über die Betätigung des Bremspedals in den Leerlauf zu schalten. So kann der Fahrer mit einem Fuß gleichzeitig bremsen und kuppeln, wodurch Laderarbeiten sicherer, einfacher und deutlich komfortabler werden.



▲  
Visioline-Glasdach mit FOPS

## Highlights der Traktor/Frontlader-Kombination:

- Ein flexibles Sortiment für eine Vielzahl von Anwendungen
- Optionaler Multifunktions-Joystick mit Bedienelementen für Fahrtrichtungs- und Geschwindigkeitswechsel für zusätzliche Vielseitigkeit
- Beste Rundumsicht dank intelligentem Design der Motorhaube und des schlanken Armaturenbretts
- Frontlader-Anbaurahmen ab Werk für ein optimales Leistungsvermögen Ihres Traktors
- Live 3 – eine intelligente Ergänzung der Bedienelemente für die Frontladerhydraulik, die es dem Fahrer ermöglicht, einen Greifer zu öffnen/schließen und zugleich ein Arbeitsgerät ein- bzw. auszukippen
- Höchste Wendigkeit und ungehinderter Zugang zu Wartungsarbeiten
- Optionales Visioline-Glasdach mit Schutzaufbau gegen herabfallende Gegenstände (FOPS)\*
- Exzellente Wendigkeit dank großer Freiräume für die Vorderräder. Mit SpeedSteer kann die Lenkgeschwindigkeit je nach Arbeit optimiert eingestellt werden

\* MF 7714 S bis MF 7718 S



## Frontladerbedienung

Joystick – Hauptfunktionen:

- A. Heben
- B. Senken
- C. Einkippen
- D. Auskippen

Kombifunktionen:

- A/C. Heben und Einkippen
- A/D. Heben und Auskippen
- B/C. Senken und Einkippen
- B/D. Senken und Auskippen
- A/C/E. Heben und Schließen des Greifers
- A/D/F. Heben und Öffnen des Greifers

Kombifunktionen mit 3rd Live:

- C/E. Einkippen und Schließen des Greifers
- D/F. Auskippen und Öffnen des Greifers
- A/C/E. Heben, Einkippen und Schließen des Greifers
- A/D/F. Heben, Auskippen und Öffnen des Greifers





„ Der Vorteil dieses Joysticks liegt darin, von Vorwärts- auf Rückwärtsfahrt umschalten und gleichzeitig den Frontlader bedienen zu können, ohne die Hand vom Lenkrad nehmen oder zwischen verschiedenen Bedienelementen wechseln zu müssen.“

## MF 7700 S

### Modell-Kompatibilität

MF 7714 S/ MF 7715 S/ MF 7716 S/ MF 7718 S

MF 7720 S/ MF 7722 S

MF 7724 S/ MF 7726 S\*\*\*\*

### Maximale Hubhöhe – gemessen am Drehpunkt

MF 7714 S/ MF 7715 S/ MF 7716 S/ MF 7718 S

MF 7720 S/ MF 7722 S

MF 7724 S/ MF 7726 S\*\*\*\*

### Maximaler Auskippwinkel bei maximaler Höhe

Maximaler Einkippwinkel auf Bodenhöhe

Ausbrechkraft – am Drehpunkt

Ausbrechkraft – 800 mm vom Drehpunkt

Reißkraft bei 1,5 m Höhe

Schürftiefe

### Frontlader der Baureihe MF FL

	Frontlader der Baureihe MF FL								
	Ohne Parallelführung			Mit Parallelführung					
	MF FL.4227	MF FL.4323	MF FL.4327	MF FL.4621	MF FL.4624	MF FL.4628	MF FL.4722	MF FL.5029	MF FL.5033
	●	●	●	●	●	●	-	-	-
	-	-	-	-	●	●	●	●	●
	-	-	-	-	●	●	●	●	●
m	4,25	4,25	4,25	4,55	4,6				
m				4,55	4,6		4,7		
m				4,55	4,6	4,6	4,7	4,96	4,96
	56,5	56,5	56,5	53	55	55	53	53	53
kg	48	48	48	51	49,5	49,5	51	47	47
kg	3090	2640	3040	2350	2760	3150	2540	3380	3860
kg	2270	2470	2840	2330	2620	2990	2430	3190	3630
	3940	3430	3430	3430	3980	4620	4630	4640	4640
	154	154	154	194	154	154	165	165	165

\*\*\*\*: FL 4624/FL 4628 nicht mit ab Werk montierter Anbaukonsole kompatibel.

# Vielseitigkeit bedeutet Kostenoptimierung

Die Baureihe MF 7700 S ist für jede Art von Arbeit ausgestattet



## Eine neue Leistungskategorie in der Landwirtschaft

Die Leistung eines Traktors zählt nur, wenn sie auch an die richtige Stelle übertragen wird: den Boden. Wir haben viel Entwicklungsarbeit in die maximale Ausbeute der Leistung gesteckt.

Für die Baureihe MF 7700 S ist eine große Auswahl an Reifengrößen und Ballastgewichten erhältlich, die für eine bessere Traktion und geringere Bodenverdichtung bei günstigeren Betriebskosten und höheren Ernteerträgen sorgen.

Dazu gehört ein großer Hinterraddurchmesser von 2,05 m für die Modelle MF 7722 S, MF 7724 S und MF 7726 S mit Dyna-6 Getriebe. Dies gewährleistet, dass die Traktoren für die erforderlichen Aufgaben so ausgerüstet werden können, dass ein Maximum an Traktion bei minimaler Verdichtung des Bodens und minimalem Kraftstoffverbrauch erreicht werden kann. Das ist Teil unseres Beitrags zum Schutz der Böden und zum Erhalt der Ackerflächen für zukünftige Generationen.

**Höhere Traktion und geringere Bodenverdichtung** können durch die richtige Anpassung von Ballast, Bereifung und Reifendruck erzielt werden.





### Heck-Anhängevorrichtungen für jede Anwendung

Die Heck-Anhängevorrichtung, wahlweise mit Bolzenkupplung, Hitchkupplung, Zugöse, K80-Kugelkopf oder Zugpendel, wurde komplett neu gestaltet, um das Ankuppeln schneller, leichter und sicherer zu machen. Die ISO-Anhängerkupplung ist mit vielen regional verschiedenartigen Zugösen und Zugpendeln kompatibel.

### Effiziente Bremsen

Mehr Sicherheit auf der Straße. Alle Traktoren der Baureihe MF 7700 S sind serienmäßig\* mit Druckluftbremsanlagen für die Anhänger ausgestattet, einschließlich einer optionalen ABS -Steckdose für Anhänger für ultimative Sicherheit. Ein Pedalkupplungssensor begrenzt derweil die Geschwindigkeit automatisch auf 40 km/h, wenn die Pedale nicht entsprechend verbunden sind.

\* Spezifikationen können je nach Markt variieren

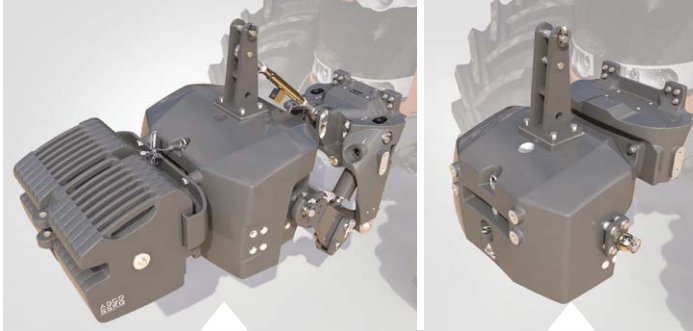

### Ballastierung für mehr Flexibilität

Da für traktionsintensive Arbeiten oder für Anwendungen, die ein Gegengewicht erfordern (vorn oder hinten), manchmal zusätzliche Gewichte benötigt werden, ist eine große Auswahl an Ballastgewichten lieferbar. Die Baureihe MF 7700 S kann ab Werk mit zusätzlichen Front- und Heck-Radgewichten genau an Ihre Anforderungen angepasst werden. Zusätzliche Flexibilität bieten Radgewichte von 250 bis 500 kg je Seite, ein integriertes Zentralgewicht und ein neu entwickeltes Monoblock-Frontgewicht mit wahlweise 850 kg oder 1500 kg.

Durch das kompakte Design des neuen Monoblock-Gewichts bleibt die Gesamtlänge des Traktors nahezu unverändert, was der Wendigkeit beim Transport und auf dem Hof zugutekommt. Bodenfreiheit und Lichtkegel der Scheinwerfer werden nicht beeinträchtigt. Das Monoblock-Gewicht kann an das Front- oder das Heckhubwerk bzw. direkt an den Traktorrahmen montiert werden, falls kein Hubwerk vorhanden ist. Das Gewicht kann durch zusätzliche Koffergewichte erhöht und exakt an Ihre Anforderungen angepasst werden.



Die richtige Abstimmung von Ballast und Bereifung bringt:

- mehr Leistung an den Boden
- optimale Traktion
- begrenzte Bodenverdichtung für höhere Erträge und Erhalt der Bodenqualität
- höhere Kraftstoffeffizienz

## Beste Wendigkeit seiner Klasse



### Vorderachsfederung

Verbesserter Komfort und mehr Sicherheit beim Transport. Eine von Massey Ferguson entwickelte neue und innovative Option für die Vorderachsfederung sorgt für zusätzlichen Komfort und größere Traktion. Das einfache Design gewährleistet erstklassigen Fahrkomfort und einen engen Wendekreis und bietet den vollen Schwenkwinkel sowie größtmögliche Bodenfreiheit. Völlig wartungsfrei.

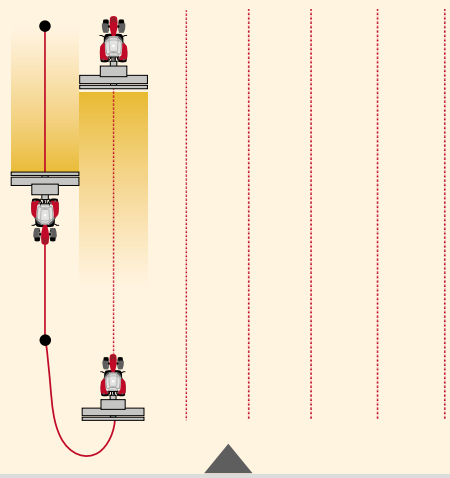

**SpeedSteer für exaktes, schnelles Wenden –** SpeedSteer entlastet den Fahrer und beschleunigt die Wendevorgänge auf dem Vorgewende. Mit dieser optional erhältlichen Funktion kann der Fahrer die Lenkübersetzung anpassen und die Anzahl der Lenkradumdrehungen für einen bestimmten Lenkeinschlag auswählen. Das System kann ein- und ausgeschaltet werden. Aus Sicherheitsgründen wird das System bei Geschwindigkeiten über 18 km/h auf dem Feld und auf der Straße automatisch abgeschaltet. SpeedSteer vereinfacht das Wenden auf dem Vorgewende und optimiert die Produktivität auf dem Feld und bei Aufgaben wie beispielsweise Frontladerarbeiten.



## Radstand

Optimaler Radstand für optimale Leistung. Der Radstand beträgt 2,88 m für die Modelle MF 7714 S bis MF 7718 S und 3,0 m für die Modelle MF 7720 S bis MF 7726 S. Diese langen Radstände gewährleisten eine hohe Stabilität, unabhängig davon, ob ein schweres Arbeitsgerät montiert ist oder nicht. Sie tragen zu einer hohen Traktion auf dem Feld bei und sorgen für mehr Fahrkomfort auf der Straße.

Der Radstand sorgt in Kombination mit dem Chassisdesign der Baureihe MF 7700 S dafür, dass weniger Gewicht zur Ballastierung erforderlich ist, wodurch bei der Bodenbearbeitung und Aussaat das Erdreich optimal geschont sowie der Druck auf den Boden reduziert wird. Der ideale Radstand und das perfekte Leistungsgewicht garantieren höchste Zugleistung, um die Erträge zu optimieren, die Bodenqualität zu fördern und den Acker für zukünftige Generationen zu erhalten.

## Enger Wendekreis

Bessere Wendigkeit bei Frontladerarbeiten, bei Arbeiten auf dem Hof und beim Wenden auf dem Vorgewende. Die taillierte Chassis- und Motorhaubenkonstruktion gewährleistet einen der engsten Wendekreise auf dem Markt und gibt dem Fahrer mehr Freiraum bei Arbeiten in beengten Bereichen.

## Allradantrieb und Differenzialsperre

Der Allradantrieb verbessert die Traktion und gewährleistet eine effektive Lenkwirkung bei schwierigen Bodenverhältnissen, während die mit den Achsen des Allradantriebs verbundenen, vorderen und hinteren Differenzialsperren zugeschaltet werden können, um die Traktion auf dem Feld zu optimieren.

Massey Ferguson ist seit langem dafür bekannt, durch Automatisierung die Arbeit der Traktorfahrer zu erleichtern und Traktion, Sicherheit und Produktivität auf ein Maximum zu steigern – mit automatisierten Funktionen für Differenzialsperre und Allradantrieb gehen wir bei der Baureihe MF 7700 S noch einen Schritt weiter.

- Automatische Abschaltung des Allradantriebs und der Differenzialsperre bei Geschwindigkeiten über 14 km/h
- Automatische Abschaltung der Differenzialsperre, wenn ein am Heckhubwerk montiertes Arbeitsgerät angehoben wird (automatische Zuschaltung beim Absenken)
- Automatische Abschaltung der Differenzialsperre, wenn ein oder beide Bremspedale betätigt werden (automatische Zuschaltung, wenn sie wieder freigegeben werden)
- Automatische Zuschaltung des Allradantriebs, wenn beide Bremspedale betätigt werden, wenn die Differenzialsperre aktiviert ist oder die Feststellbremse angezogen wird
- Automatische Zuschaltung der Differenzialsperre abhängig vom Lenkeinschlag der Räder.



## Hydraulikleistung, um auch die anspruchsvollsten Aufgaben zu meistern

Moderne Arbeitsgeräte stellen immer größere Anforderungen an die Traktoren, die sie antreiben; sie sind gefordert schneller zu arbeiten und direkter zu reagieren. Der MF 7700 S bietet enorme Fähigkeiten, um mühelos anspruchsvollste Aufgaben zu bewältigen, und verfügt über bemerkenswerte Hub- und Fahreigenschaften für den Einsatz modernster Arbeitsgeräte.

Wir sind seit 1936 die Branchenführer für Hubwerksregelung und Hydrauliksysteme. Das Dreipunkthubwerk von Massey Ferguson ist ein herausragendes Beispiel für Produktivität, Leistungsvermögen und Ansprechverhalten auf dem Feld. Wenn es darum geht, die Anforderungen moderner Anbaugeräte zu erfüllen und zu übertreffen, haben wir uns aber noch nie auf unseren Lorbeeren ausgeruht.

**Unsere Ingenieure haben entsprechend reagiert, sodass für die MF 7700 S Traktoren mehrere Hydraulikkonfigurationen zur Auswahl stehen:**

Die „Essential“-Modelle MF 7714 S bis MF 7716 S sind serienmäßig mit einem Open-Center-System mit einer Leistung von 58 Liter/min ausgestattet. Dieses System versorgt über eine Hochdruckpumpe die Steuerventile und das Hubwerk am Heck mit 58 Liter/min, als Option ist ein Open-Center-System mit zwei Pumpen und einer Leistung von 100 Liter/min erhältlich.

Die Baureihe MF 7700 S ist für ein schnelleres Ansprechen der Hydraulik mit einem Closed Centre Load-Sensing System ausgestattet, das je nach Modell 110, 150 oder 190 Liter/min liefert. Das MF Load-Sensing System wird immer von einer variablen Axialkolbenpumpe gespeist. Ein hoher Durchfluss bei niedrigen Motordrehzahlen hält auf wirtschaftliche Art den Durchsatz hoch, da die Pumpe mit variablem Durchfluss das Öl nur nach Bedarf zur Verfügung stellt, während der volle Durchsatz der Hochleistungspumpe nur abgerufen wird, wenn er erforderlich ist.

### Heckhubwerke für hohe Lasten

Das überarbeitete Heckhubwerk verfügt jetzt über eine Hubkraft von bis zu 9950 kg. Um das Kuppeln der Arbeitsgeräte zu erleichtern, sind die Heckkupplungen bei CCLS Hydraulik mit einer mechanischen Druckentlastung ausgestattet.

Eine kürzere Kette trägt dazu bei, dass die automatischen Stabilisatoren einfacher einzustellen sind. Auf jeder Seite sorgt ein Stabilisator für zusätzliche Zuverlässigkeit.

### Integriertes Fronthubwerk (IFLS)

Optional ist ein zur Vorderachsfederung passendes integriertes Fronthubwerk (IFLS) erhältlich. Das IFLS kann mit bis zu zwei Steuerventilen und einer freien Rücklaufleitung ausgestattet werden und bietet eine Hubkraft von bis 4000 kg mit eigenständiger Regelung für die Frontventile.

### Präzise Zugkraftregelung

Massey Ferguson ist bei der elektronischen Hubwerksregelung (EHR) weiterhin wegweisend. Das digitale EHR-System von Massey Ferguson sorgt für eine optimale Zugkraftregelung mit präziseren Einstellmöglichkeiten für die Tiefe und einer besseren Anpassung an die Bodenkontur. Daraus resultiert eine optimale Gewichtsübertragung, bessere Traktion, weniger Radschlupf, weniger Radverschleiß und ein geringerer Kraftstoffverbrauch während gleichzeitig die Leistung gesteigert wird.



# MF 7700 S



## Zusätzliche Steuerventile

Zur Ausstattung gehören zwei bis vier elektrohydraulische Steuerventile; bei Bedarf sind bis zu fünf Hecksteuerventile erhältlich. Das Fingertipp-Steuerventil-Managementsystem ermöglicht die einfache und präzise Bedienung komplexer Geräte.

- Heck-Hubkraft bis zu 9950 kg (Bis zu +6 %)
- Optionales, integriertes Fronthubwerk mit einer Hubkraft von bis zu 4000 kg
- Bis zu acht Steuerventile:
  - Bis zu fünf am Heck, mit mechanischer Druckentlastung
  - Eins für die Fronthydraulik und bis zu zwei vorne
  - Ein zusätzlicher freier Rücklauf vorn

## Serienmäßige Schwingungsdämpfung (ATC - Active Transport Control)

Auf dem Vorgewende oder beim Transport schwerer Arbeitsgeräte kann es zum Aufschaukeln oder zu starken Stoßbelastungen des Arbeitsgeräts kommen.

Dieses System zur Schwingungsdämpfung reduziert Nickbewegungen und passt sich automatisch an das Gewicht unterschiedlicher Geräte an.

So verläuft die Transportfahrt ruhiger, sicherer, schneller und es kommt zu weniger Lastspitzen auf die Hubzylinder und in den Hydraulikkreisläufen. Dadurch wird die Gefahr von Schäden am Hubwerk und den Arbeitsgeräten auf ein Minimum reduziert.

## Schwingungsdämpfung ATC und Vorderachsfederung

ATC bietet zusammen mit der von Massey Ferguson entwickelten Vorderachsfederung eine hervorragende Stabilität beim schnellen Transport oder Betrieb von Anbaugeräten. Das erhöht die Sicherheit, den Komfort und die Produktivität.

## Power Beyond

In den hydraulischen CCLS-Ventilblock ist eine Power-Beyond-Funktion integriert, die über zusätzliche Zu- und Rücklaufleitungen weitere, extern angeschlossene Hydrauliksysteme direkt von der Pumpe aus versorgt.

MF 7700 S		Standard Hydraulik-System		Geschlossenes Hydrauliksystem-System CCLS		
		58 l/min	100 l/min	110 l/min	150 l/min	190 l/min
Modell	Getriebe					
MF 7714 S bis MF 7718 S	Dyna-4 und Dyna-6	●	○	○	-	-
MF 7720 S bis MF 7726 S	Dyna-6	-		●	○	-
MF 7700 S	Dyna-VT	-		●	-	○

- Nicht erhältlich ● Serienausstattung ○ Optional

# Höchster Bedienkomfort und überragendes Leistungsvermögen für jede Aufgabe - Zapfwelle

Die Traktoren der Baureihe MF 7700 S sind kraftvoll, wendig und verfügen über ein hohes Drehmoment. Perfekt, wenn Sie nach einer Maschine mit unschlagbarer Zapfwellenleistung und überragendem Bedienkomfort beim Arbeiten mit modernsten Arbeitsgeräten suchen.

## Zapfwelloptionen für jede Art von Anwendung

Es stehen zahlreiche Zapfwelloptionen zur Auswahl. Die Norm-Zapfwelldrehzahlen 540/1000 U/min werden bei der Motordrehzahl erreicht, bei der auch die maximale Motorleistung zur Verfügung steht. Mit dem Vorteil einer nahezu konstanten Leistung in einem bis zu 500 Umdrehungen breiten Bereich und der Fähigkeit, bei der gewählten Motordrehzahl jede gewünschte Fahrgeschwindigkeit präzise anwählen zu können, haben Sie die Möglichkeit immer die perfekte Kombination aus Zapfwelldrehzahl, Fahrgeschwindigkeit und Leistung zu finden – und das bei optimaler Wirtschaftlichkeit.

Die Ausstattungsvarianten „Efficient“ und „Exclusive“ der Baureihe MF 7700 S verfügen über eine bedienerfreundliche elektrische Vorwahl der Zapfwelldrehzahl.

Zusätzliche, auf dem linken Kotflügel montierte Zapfwellen Start/Stopp-Taste ermöglichen die Bedienung der Zapfwelle auch außerhalb der Kabine; verknüpft mit einer gespeicherten Motordrehzahlaktivierung. Dies bietet eine bequeme und sichere Lösung für Anwendungen wie das Befüllen eines Güllewagens, bei denen der Fahrer die Kabine verlassen muss.

## Leistung und Wirtschaftlichkeit

Für leichtere Arbeiten stehen die „540 Eco“ oder „1000 Eco“ Sparzapfwellen zur Verfügung, die ihre Drehzahl bei einer Motordrehzahl von rund 1550 U/min erreichen. Das spart Kraftstoff und senkt den Geräuschpegel innerhalb und außerhalb der Kabine.

## Zapfwellenautomatik

Im „Auto-Modus“ wird die Zapfwelle beim Anheben des Hubwerks (oder bei Geschwindigkeiten über 25 km/h) automatisch abgeschaltet. Die Zapfwelle wird automatisch wieder zugeschaltet, wenn das Hubwerk abgesenkt wird.

Zur Entlastung des Fahrers wird die Zapfwellenschaltung durch die Getriebe-Steuerung abhängig von der Last überwacht und geregelt. Dadurch läuft die Zapfwelle sanfter an, bietet einen erhöhten Fahrerkomfort und schützt zudem Arbeitsgerät und Traktor vor Schäden durch falsche Zuschaltung.

## Frontzapfwelle (optional)

Für die Traktoren der Baureihe MF 7700 S ist eine 6-teilige, 1 3/8"-Frontzapfwelle mit einer Betriebsdrehzahl von 1000 U/min erhältlich. Gemeinsam mit dem Fronthubwerk macht sie vielfältige zusätzliche Arbeitsgeräte nutzbar, um die Anzahl der erforderlichen Arbeitsgänge zu senken und so die Effizienz zu erhöhen. Profitieren Sie von echten Zeitersparnissen – wie etwa mehr als die doppelte Flächenleistung beim Mähen von Gras.



Tasten zur Zapfwellen-Auswahl und automatischen Aktivierung an der Bedienarmlehne.



Bedienelemente für Zapfwelldrehzahl und EHR Einstellungen in der Kabinensäule.



# AGCO FUSE™ Technologies: Vernetzte Landwirtschaft von Massey Ferguson

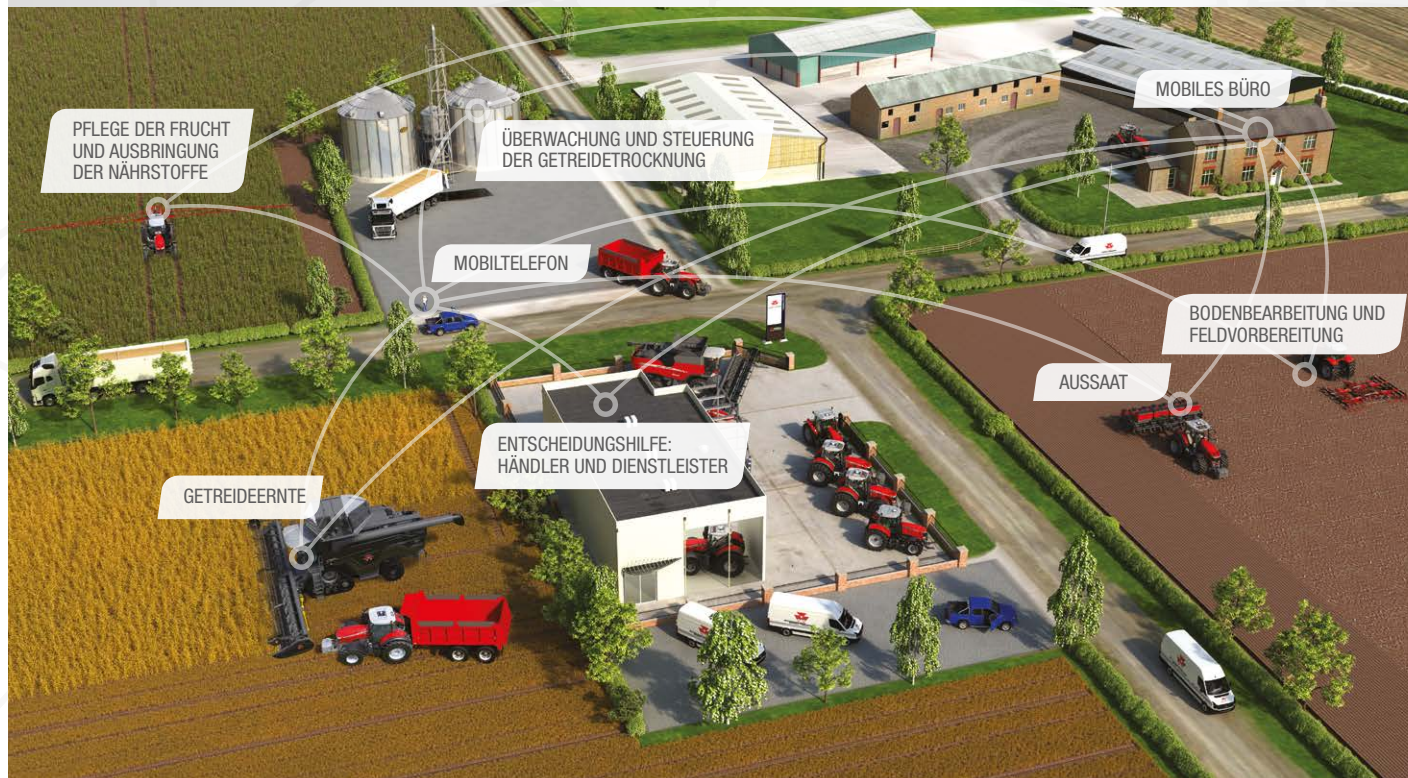

Die in die Baureihe MF 7700 S integrierten Lösungen (intern wie extern) sind ein deutliches Zeichen für das Tempo, mit dem Massey Ferguson Fortschritt und Innovation vorantreibt. Wissen ist Macht, wenn es darum geht, die Arbeiten effizienter und produktiver zu erledigen. Deshalb liefert Massey Ferguson unkomplizierte und zuverlässige Technik, die unschlagbar einfach zu nutzen ist, die Produktivität steigert und durch höhere Erträge, niedrigere Betriebsmittelkosten und höhere Gewinne die Rentabilität optimiert.

Weitere Information zu FUSE™ Technologies erhalten Sie unter: <http://www.agcotechnologies.com/ENEAMF>



AGCOs übergreifende Technologiestrategie trägt die Bezeichnung FUSE™ Technologies und wird professionellen Erzeugern auf der ganzen Welt eine nahtlose Integration und Konnektivität ihrer gesamten landwirtschaftlichen Maschinen und Geräte ermöglichen. Sie wird die Landwirtschaft verändern, indem sie Lösungen für die Präzisionslandwirtschaft liefert, die zu einer Senkung der Betriebsmittelkosten, einer größeren Effizienz und einer höheren Rentabilität führen.

# Precision Farming mit neuem Touch

## Powered by Fuse™ Technologies



1

Auto-Guide™ ist das vollautomatische Lenksystem von Massey Ferguson. Es ist auf neuen Traktoren verfügbar oder kann nachgerüstet werden. Auto-Guide™ ermöglicht Genauigkeit im Submeter-, Dezimeter- oder Zentimeterbereich und steigert somit die Effizienz Ihres landwirtschaftlichen Betriebs, indem es Zeit und Geld spart.



2

**Video-Modus** – Bilder einer Bordkamera können auf dem Bildschirm der Dataronic dargestellt werden. Diese kann der Fahrer nutzen, um den Einsatz komplexer Arbeitsgeräte zu überwachen oder um die Sicherheit und Schnelligkeit beim Rückwärtsfahren zu erhöhen.

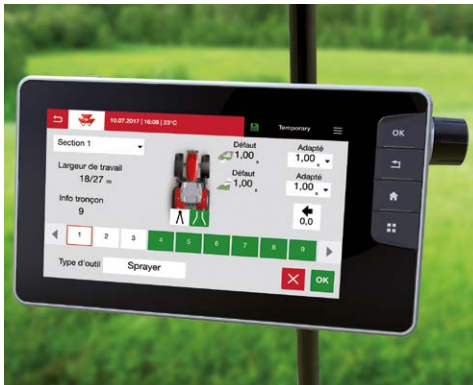

3

AgControl™ ist die neue Precision Farming-Lösung von Massey Ferguson und bietet Ihnen die fortschrittlichste und effizienteste Teilbreitenschaltung.

## Fieldstar 5

Das neue Fieldstar 5-Terminal ist auf eine intuitivere Bedienung der Precision Farming-Funktionen ausgelegt und bietet eine einfache sowie benutzerfreundliche Struktur für mehr Effizienz, Produktivität und Rentabilität.



Das neue Fieldstar 5 hat ein größeres 9-Zoll-Touchdisplay, das in Bezug auf Benutzerfreundlichkeit und Übersichtlichkeit mit neuesten Smartphones oder Tablets vergleichbar ist.

Das neue Fieldstar 5 und das Technikpaket von Massey Ferguson sind ein Schlüsselfaktor für noch besseres Precision Farming. Für die neue Generation der Landwirte bedeutet das mehr Rentabilität und Nachhaltigkeit in der Landwirtschaft.



4

#### ISOBUS für umfassende Arbeitsgerätesteuerung

– Durch den ISOBUS können die Bedienmasken eines Arbeitsgeräteherstellers auf dem Terminal dargestellt werden. Besitzer und Fahrer sparen dadurch Zeit und Geld, da in der Kabine keine zusätzlichen Bildschirme installiert werden müssen. Verbinden Sie einfach das Anschlusskabel des Arbeitsgeräts mit der ISOBUS Steckdose des Traktors und das System lädt automatisch die Bedienmasken und zeigt sie auf dem Bildschirm an. MF 7700 S ISOBUS erfüllt die AEF-Zertifizierung (Agricultural Industry Electronic Foundation).



5

#### ISOBUS-MultiPad-Schalterbelegung

Sämtliche ISOBUS-fähigen Arbeitsgeräte können direkt über den MultiPad-Fahrhebel bedient werden. Es ist wesentlich bequemer, alle Steuerungen (Traktor und Arbeitsgerät) mit nur einem Hebel bedienen zu können, als zusätzliche Bildschirme und Hebel nutzen zu müssen. Dieses überaus vielseitige System erlaubt die Erfassung und somit die Bedienung verschiedener Geräte über das MultiPad, wodurch alle vorhandenen ISOBUS-fähigen Arbeitsgeräte Ihres landwirtschaftlichen Maschinenparks bequem gesteuert werden können.



6

Mit TaskDoc™ können sämtliche Arbeitsdaten mühelos aufgezeichnet, in den Feldaufzeichnungen dokumentiert und dann analysiert werden – und das alles in kürzester Zeit.



# Lenksystem-Optionen, die Sie auf Kurs halten, um Ihren Profit zu verbessern

Der Auto-Guide™ ist das mit allen Funktionen ausgestattete Spurführungssystem von Massey Ferguson, das bei neuen Traktoren bereits ab Werk oder als Nachrüstung erhältlich ist. Mit seiner Lenkgenauigkeit im Meter-, Dezimeter- und Zentimeterbereich sorgt Auto-Guide™ für mehr Effizienz bei Ihren landwirtschaftlichen Aufgaben.



## Einfache, schnelle Einstellung mit dem Go-Modus

Inbetriebnahme innerhalb von 5 Minuten, auch bei erstmaligen Bedienern – Diese intelligente Funktion ermöglicht dem Fahrer die Inbetriebnahme des Lenksystems mithilfe eines fünfminütigen Einrichtungsablaufs, wodurch das System leicht zu bedienen ist und seine Vorteile schnell zur Geltung kommen.

Diese einzigartige Funktion ermöglicht es, Auto-Guide™ in nur fünf Minuten mit wenigen Einstellungen für Arbeitsgeräte und Fahrspuren einzurichten, so dass selbst unerfahrene Fahrer den Übergang zum Arbeiten mit dem System problemlos bewältigen.

Arbeitsgerät



Fahrspur



Los!



**Eliminiert praktisch die überlappende Feldbearbeitung** und erhöht so die Arbeitsleistung.

Lenksysteme sparen im Feldeinsatz nachweislich **bis zu 12 % Kraftstoff.**



Effizienteres Arbeiten bedeutet **für den Fahrer weniger Stress und Ermüdung** sowie mehr Zeit für die Optimierung der Leistung einer Landmaschine.

Sie wählen die für Ihre Anforderungen erforderliche Genauigkeit

**Submeteregenauigkeit**

TERRASTAR L, EGNOS, WAAS, Autonomous, RangePoint RTX

**Dezimetergenauigkeit**

TERRASTAR C, CenterPoint RTX Standard

**Zentimetergenauigkeit**

Ntrip (3G), Satel UHF 400 MHz (Option), CenterPoint RTX FAST US und EU (Satellite), Hiper AG mit regionaler Lösung



Sie wählen den Empfänger nach der von Ihnen gewünschten Genauigkeit aus

Für das neue Auto-Guide™ von Massey Ferguson stehen jetzt zwei verschiedene Empfängersysteme zur Verfügung: NovAtel® und Trimble®. Im Betrieb bestehende Trimble® RTK-Systeme, wie zum Beispiel NTRIP, können weiterhin benutzt werden. Je nach Empfänger, beispielsweise EGNOS/WAAS oder RangePoint RTX™, CenterPoint RTX™ und Ntrip, werden eine ganze Reihe Korrektursignale unterstützt. Um mehr darüber zu erfahren, sprechen Sie mit Ihrem Massey Ferguson-Händler oder Vertriebspartner.

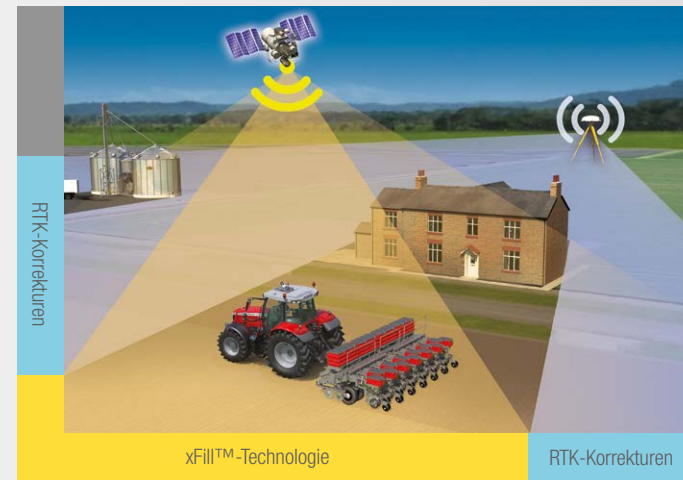

Sollten Sie aufgrund des Geländes Ihr Signal verlieren, arbeitet Auto-Guide™ dank Trimble®-xFill™-Technologie zuverlässig bis zu 20 Minuten ohne Korrektursignal weiter.

# AGCONTROL™

AgControl™ ist die neue Precision Farming-Lösung von Massey Ferguson und bietet Ihnen die fortschrittlichste und effizienteste Teilbreitenschaltung. Mit der vollautomatischen Teilbreitenschaltung für ISOBUS Anbaugeräte können Fahrer Saatgut, Dünger oder Pestizide ohne Überlappung ausbringen. Hierdurch werden eine Doppelbehandlung und die Bearbeitung von Bereichen jenseits der Feldränder vermieden. Mithilfe des übersichtlichen und bedienerfreundlichen Teilbreitenschaltungs-Assistenten können Fahrer die Korrekturwerte für jedes Anbaugerät schnell und leicht einstellen. Über das traktoreigene GPS schaltet das System in den Bereichen, die bereits behandelt wurden, einzelne Teilbreiten automatisch ein und aus. Dies führt zu mehr Wirtschaftlichkeit bei der Ausbringung und erhöht den Ertrag.

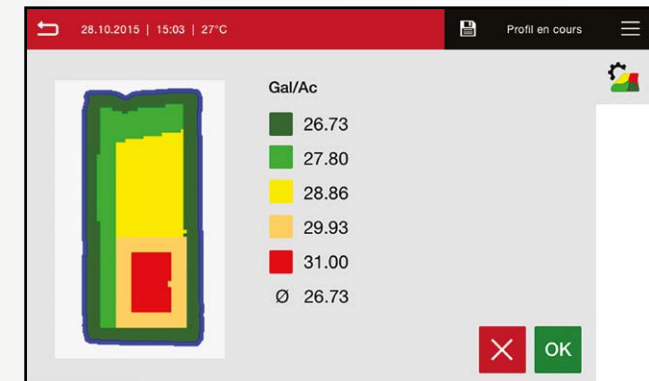
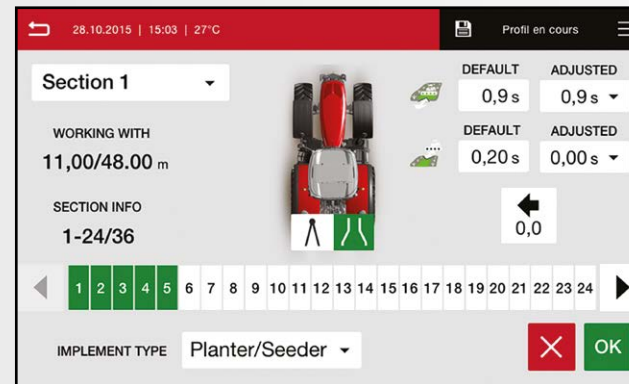

## Variable Ausbringung mit der Variablen Ausbringungsmengensteuerung (VRC)

Die Datenübertragung mit TaskDoc™ Pro ermöglicht nun variable Ausbringungsmengen je nach Anforderungen von Boden oder Pflanzen und spart so Betriebsmittel. Der jeweilige Bedarf an Saatgut, Dünger und Pestiziden wird auf Ausbringkarten angezeigt. Sie werden während des Betriebs aufgerufen und automatisch ausgeführt. Der große Vorteil besteht darin, dass die Betriebsmittel mithilfe der Felddatenbank festgelegt und geplant werden können, um sie dann äußerst präzise ausbringen zu können. So können Sie zum Beispiel Chemikalieneinsatz und Düngerausbringung nach Bedarf auf die jeweiligen Bereiche zuschneiden und damit die Betriebsmittelkosten senken und den Ertrag erhöhen.



Wissen ist Macht: Eine präzise Datenmessung und -aufzeichnung verbessert die Entscheidungsfindung. Das mit der Baureihe MF 7700 S vorgelegte Innovationstempo zeigt sich deutlich bei der installierten Bordtechnik.

Das neue TaskDoc™-System wird sich einen festen Platz in der Zukunft der Landwirtschaft sichern: Es steigert die Produktivität der Landwirte, indem es ihnen auf Präzisionsmessdaten beruhendes Wissen an die Hand gibt.

Mit **TaskDoc™** können sämtliche Arbeitsdaten mühelos aufgezeichnet, in den Felddarstellungen dokumentiert und dann analysiert werden – und das alles in kürzester Zeit. Die Daten werden drahtlos über den ISOBUS Standard TC-BAS von dem Fieldstar 5-Terminal an die Felddatenbank übertragen. Daten über die ausgebrachte Saatgut- oder Düngermenge oder den Kraftstoffverbrauch sind sofort nach Abschluss der Arbeiten verfügbar.

Die Version **TaskDoc™ Pro** ermöglicht darüber hinaus das Aufzeichnen der GPS-Positionsdaten sowie die Datenübertragung in Echtzeit. Dadurch sind Funktionen wie ein automatischer, nahtloser Austausch mit ISOXML-kompatibler Feldmanagementsoftware und Kartierung möglich. Die Daten für die eingesetzten Betriebsmittel werden übertragen und können über das Fieldstar 5-Terminal während der Arbeit überwacht werden.

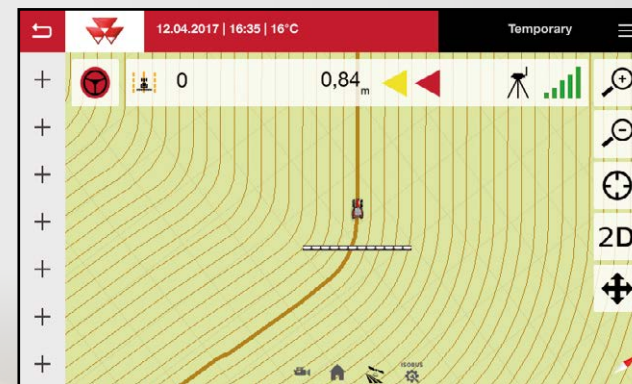
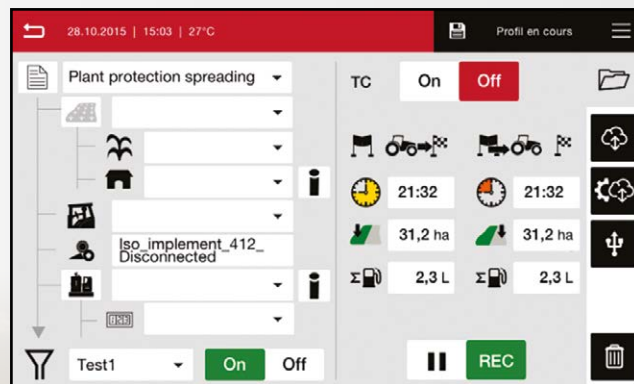

## Die Datatronic, das CCD-Terminal.

# Hält Sie informiert und gibt Ihnen volle Übersicht über Traktor und Arbeitsgeräte



Maschinen-  
Management



Maschinen-  
Steuerung

Mit dem CCD-Terminal, das Teil der Serienausstattung der „Exclusive“-Modelle der MF 7700 S-Baureihe bzw. für die „Efficient“-Variante optional erhältlich ist, befinden sich alle Bedienelemente bequem in Ihrer Reichweite, damit Sie schnell die richtigen Entscheidungen treffen können, um Ihren Betrieb möglichst effizient zu betreiben.



1

**Volle Kontrolle über alle Traktorfunktionen** und Optimierungsmöglichkeiten für Getriebe, Motor und Hydraulik. Außerdem steht das hervorragende Dual Control System für die präzise Steuerung von Aufsattelpflügen zur Verfügung – mit automatischem Einsetzen und Ausheben. Gleichzeitig passt das System die Tiefeneinstellung am Aufsattellrad passend zum Heckhubwerk an. Das System steuert ebenfalls Arbeitsgeräte am Fronthubwerk mit automatischer Tiefeneinstellung und Funktionssteuerung – voll synchronisiert mit dem Heckhubwerk.

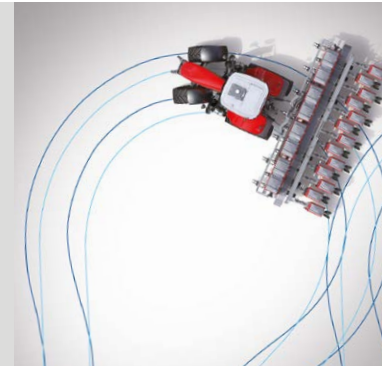

3

**Einstellungen zum Vorgewende-Management** – Die CCD-Konsole ist serienmäßig mit dem exklusiv von Massey Ferguson entwickelten unkompliziertesten und bedienerfreundlichsten automatischen Vorgewende-Management-System ausgestattet, das derzeit auf dem Markt erhältlich ist. Damit sparen Sie erhebliche Zeit auf dem Vorgewende ein, können sich auf die anstehenden Arbeiten konzentrieren und so mit Leichtigkeit Ihre Erträge maximieren.



2

**Video-Modus** – Bilder einer Bordkamera können auf dem Bildschirm der Datatronic dargestellt werden. Diese kann der Fahrer nutzen, um den Einsatz komplexer Arbeitsgeräte zu überwachen oder um die Sicherheit und Schnelligkeit beim Rückwärtsfahren zu erhöhen.



4

**Daten und Einstellungen speichern** – Bis zu acht verschiedene Speicher ermöglichen es dem System, während des Betriebs Daten zu Flächenleistung, Kraftstoffverbrauch, Arbeitsstunden und vieles mehr zu erfassen und aufzuzeichnen. Sämtliche Einstellungen und Parameter können vom CCD gespeichert werden. Sichere Datenspeicherung der Traktor-Einstellungen: Eine spezielle Funktion des CCDs macht es möglich, die gespeicherten Traktor-Einstellungen auf einen USB-Stick zu übertragen und diese Einstellungen vor Beginn der Arbeiten zu bearbeiten. Die gesamten Einstellungen können damit zudem auf alle Ihre Maschinen übertragen werden, die mit der CCD ausgestattet sind.







Flottenmanagement.

# Höhere Verfügbarkeit, optimierte Wartungsarbeiten und intelligentere Serviceleistungen mit Massey Ferguson Connected Services & AgCommand®



Die von der neuen Telemetrielösung AgCommand® bereitgestellten vernetzten Technologien ermöglichen es Ihrem Massey Ferguson-Händler, Sie bei der Verwaltung Ihrer Maschinen zu unterstützen, um deren Verfügbarkeit und Produktivität zu steigern und zugleich die Betriebskosten zu senken. Somit können Sie sich auf das Wesentliche konzentrieren und Ihr Geschäft optimieren.

MF Connected Services beinhaltet eine Reihe von intuitiven Technologiefunktionen sowie eine erstklassige Betreuung durch den Händler, um Ihr Leben als Kunde von MF einfacher, rentabler und effizienter zu gestalten – von der Erinnerung an die Buchung eines fälligen Wartungsintervalls über die Planung vorbeugender Wartungsarbeiten zur Vermeidung von Ausfallzeiten, wenn Sie sie am wenigsten brauchen, bis hin zur Leistungsüberwachung von Maschine und Fuhrpark.

## Mit Massey Ferguson Connected Services, AgCommand® und Ihrem MF-Händler Dealer sind Sie stets in guten Händen.

Ausgestattet mit eingebauten Sensoren und GPS-Standortbestimmung werden je nach Abonnementvertrag bis zu 40 Parameter Ihre MF 7700 S an einen zentralen und sicheren MF-Server übermittelt. So können Sie mit Ihrem Büro-PC, Ihrem Tablet oder Ihrem Smartphone über das Internet mit jedem beliebigen Webbrowser auf diese Informationen zugreifen. Mit Ihrer Zustimmung kann auch Ihr MF-Händler vor Ort auf die Daten zugreifen und diese auswerten, um Ihnen effektive und gezielte Unterstützung bereitzustellen mit den folgenden Zielen:



### Höhere Verfügbarkeit

Benachrichtigungen bei anstehenden Service- und Wartungsarbeiten, sodass Sie und Ihr Händler den Werkstatttermin Ihres Traktors effektiv vorbereiten können, bevor ein fester Servicetermin vereinbart wird. So müssen Sie nicht mehr daran denken, wann der nächste MF-Service fällig ist.

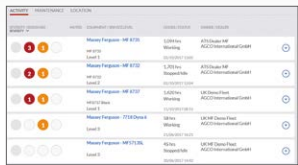

### Optimierte Wartungsarbeiten

Wichtige Maschinenhinweise, wie die Meldung einer zu hohen Kühlmitteltemperatur oder eines zu hohen Motoröldrucks, ermöglicht vorbeugende Wartungsarbeiten, wodurch potenzielle Ausfälle und Standzeiten vermieden werden. Die Überwachung der Maschinenparameter in Echtzeit sowie die GPS-Standortbestimmung erleichtert die Wartungsplanung.



### Optimierte Leistung

Über Ihr Dashboard erhalten Sie vollständige Berichte zur Maschineffizienz, um sicherzustellen, dass Sie stets die beste Rendite erhalten. Informationen zum Kraftstoffverbrauch und die Überwachung der Leerlaufzeiten können zur Senkung Ihrer Kosten beitragen.

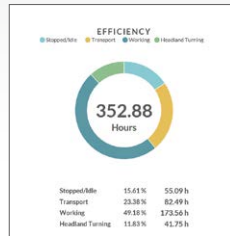

### Überwachung und Standortbestimmung des Fuhrparks

Mit MF Connected Services können Sie Ihren Fuhrpark von nun an problemlos überwachen und wissen stets den Standort Ihrer Maschine sowie die Leistungsdaten während der Arbeit auf dem Feld. Dank der Geofence-Funktion können Sie auch eine Mitteilung erhalten, sobald Ihre Maschine ein vorab festgelegtes Gebiet verlässt. Außerdem können Sie beispielsweise benachrichtigt werden, wenn ein Fahrer auf den Hof zurückkehrt oder auf dem Feld nachtanken muss.

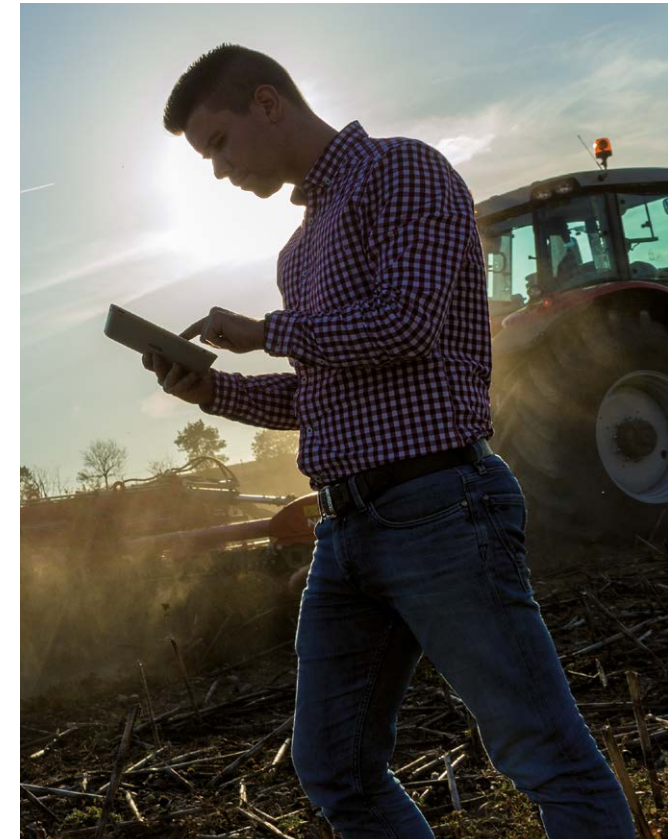

## Mit MF Connected Services als Option zu AgCommand™ können Sie ...

1. ... den Umfang der Informationen festlegen, die Sie überwachen möchten, von einer Basislösung bis hin zu einem ausgereiften System.

2. ... die Anzahl der Arbeitsstunden und Jahre wählen, die Sie mit Ihrem AgCommand™-Abonnement abdecken möchten.

3. ... den Datenzugriff durch Ihren lokalen MF-Händler zulassen, um von dessen umfassender Unterstützung zu profitieren und sich ganz auf das Wesentliche konzentrieren zu können.

Bitte wenden Sie sich an Ihren MF-Händler vor Ort, wenn Sie nähere Informationen benötigen.

## Wartung leicht gemacht

Bereits von seiner ersten Skizze an wurde der MF 7700 S so konzipiert, dass seine Routinewartungsarbeiten schnell, unkompliziert, einfach und kostengünstig durchzuführen sind. Dank dieser simplen und mühelosen Wartung wird die Instandhaltung Ihres Traktors nicht zur Belastung und Ihnen bleibt mehr Zeit auf dem Feld, bzw. bei der Arbeit. Durch Wartungsintervalle von 600 Betriebsstunden werden die Wartungskosten erheblich verringert. Mit einem Massey Ferguson Traktor der Baureihe MF 7700 S minimieren Sie die Zeit auf dem Hof, die für die Vorbereitung des nächsten Tags erforderlich ist. Hier vereinen sich Zweckmäßigkeit und Design, um die tägliche Wartung schnell, leicht und unkompliziert zu gestalten, damit Sie Ihren Traktor problemlos warten und schnell aufs Feld kommen – zur Steigerung Ihrer Produktivität.

Gut zugänglicher Kabinenluftfilter, einfach zu entnehmen und zu reinigen, der Schmutz bleibt draußen.



Das Design der Vorderachse und der schmalen Motorhaube erleichtert den Zugang zum Ölpeilstab und zum Ölfilter.



Der Luftfilter des Motors ist bequem zugänglich und leicht zu reinigen. Bis zu 90 Prozent der Schmutzpartikel der angesaugten Luft werden bereits vor dem Motorluftfilter abgesaugt.



EasyCare: Die verschiedenen Kühler sind so weit auseinander angeordnet, dass sie zum Reinigen einfach zugänglich sind.



Die einteilige Motorhaube lässt sich zum bequemen Zugang vollständig öffnen

# MFservices

Kombinierte Serviceleistungen für höhere Effizienz und Gewinnmaximierung unserer Kunden

Herzlich Willkommen bei MF Services – hier erhalten Sie alles, was Sie für den Betrieb Ihrer Massey Ferguson-Maschine benötigen.

Die MF Services bestechen mit individueller Anpassung an Ihre Anforderungen und unterstützen Ihre langfristige Kostenkontrolle und –planung. Sie stellen eine hohe Einsatzsicherheit Ihrer Investition sicher, während Sie sich voll und ganz auf Ihr Kerngeschäft konzentrieren können.

Dieses umfangreiche Angebot an Service-Dienstleistungen erleichtert den Arbeitsalltag von Eigentümern und Fahrern von Massey Ferguson-Maschinen.

Von Finanzierungsmöglichkeiten und Gewährleistungsverlängerungen über Wartungspläne und Telematik bis hin zur Technik für Präzisionslandwirtschaft und Originalersatzteilen – MF Services ist das Komplettangebot für alle bestehenden und künftigen Serviceleistungen, um Ihr Geschäft zu unterstützen und die Maschinen in optimalem Zustand zu halten.

Unser Ziel ist die Sicherstellung eines dauerhaft wirtschaftlichen Betriebes Ihrer Massey Ferguson-Maschine mit einem hohen Maß an Leistung und Einsatzsicherheit.

## MFcare\* lässt Sie entspannt arbeiten

MFcare ist ein umfassendes, branchenweit führendes Wartungs- und Reparaturpaket für Ihren MF 7700 S Traktor. Es enthält alle routinemäßigen Wartungsarbeiten, Reparaturen und eine umfassende AGCO-Gewährleistung für folgende Teile:

- Motor und Getriebe
- Elektronik
- Hydrauliksystem
- Kabine und Bedienelemente
- Zapfwelle
- Achsen
- Lenkung

Durch die regelmäßige Wartung im Rahmen des MFcare-Vertrags wird Ihr Traktor „vorbeugend gewartet“ – Fehler und Störungen werden erkannt, bevor sie zum Problem werden, sodass Ausfallzeiten auf ein Minimum begrenzt werden. Eine lückenlose Wartung durch den Händler und die Verwendung von Original AGCO Parts erhöht zudem den Wiederverkaufswert der Maschine.

**AGCO Finance\*** kann Ihnen das für Ihren Betrieb optimale Finanzierungsangebot unterbreiten.

**AGCO Finance** ist der integrierte Finanzdienstleister von Massey Ferguson, der maßgeschneiderte Finanzierungslösungen für Ihren Betrieb anbieten kann, dazu zählen:

- Leasing
- Darlehen
- Ratenkauf
- Wartungskomplettpakete
- Mietkauf

\* Bitte wenden Sie sich an Ihren örtlichen Massey Ferguson-Vertriebspartner, um sich diesbezüglich zu erkundigen. Die Vertragsbedingungen können je nach Land variieren.

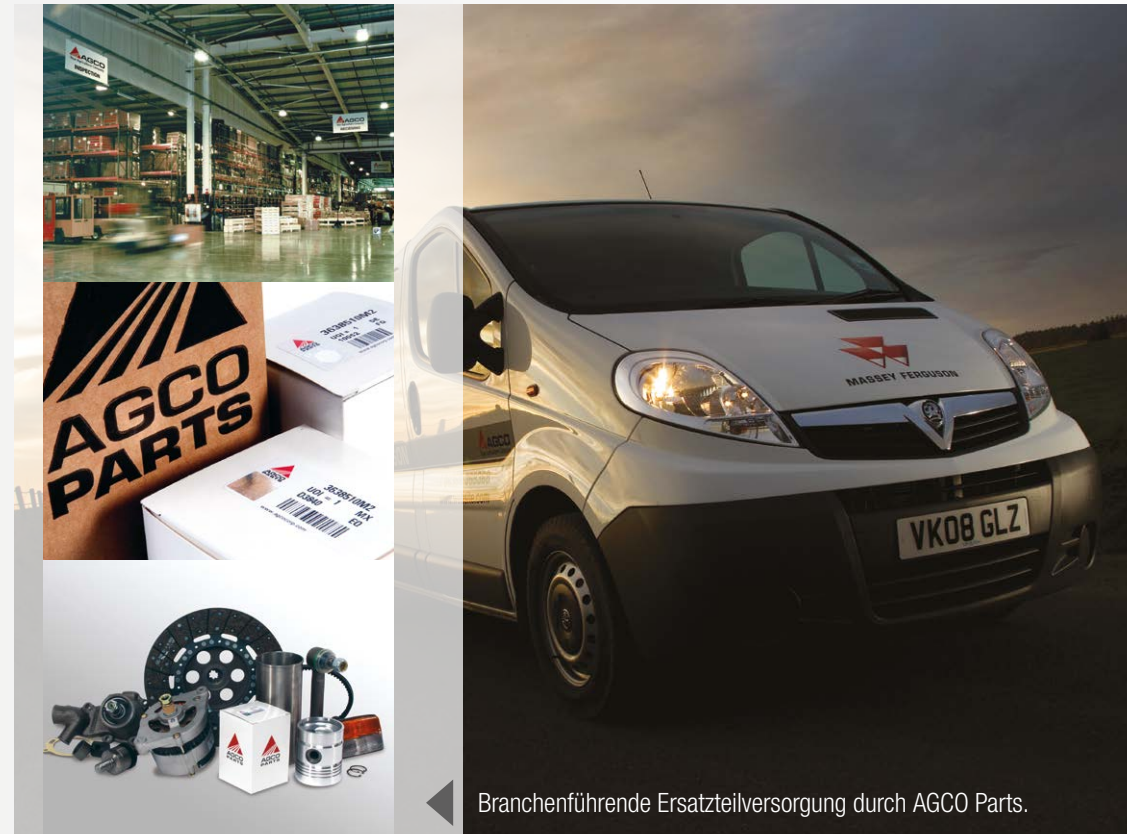

Branchenführende Ersatzteilversorgung durch AGCO Parts.

# Serien- und Sonderausstattung nach Ausstattungsvariante

In welchem Bereich Sie auch tätig sind, stellen Sie sich Ihren eigenen Traktor zusammen

	Essential	Efficient	Exclusive
<b>Motor</b>			
6 Zylinder AGCO POWER Stufe 4	●	●	●
Selektive Katalytische Reduktion (SCR)	●	●	●
EEM-Motorsteuerung mit Drehzahl Speicher	●	●	●
Zusätzliche Leerlauf-Motordrehzahl	●	●	●
Motorblockvorwärmung	○	○	○
<b>Getriebe</b>			
PowerControl-Hebel	●	●	●
Fahrtrichtungswechsel auf der rechten Seite	○	○	●
T-Fahrhebel auf der Seitenkonsole	●	-	-
T-Fahrhebel an der Bedienarmlehne	-	●	-
MultiPad-Fahrhebel an Bedienarmlehne	-	○	●
Dyna-4 - 40 km/h - SpeedMatching u. AutoDrive	●	-	-
Dyna-6 - 40 km/h Eco <sup>2</sup> - Speedmatching u. Autodrive	●	●	●
Dyna-6 - 40 km/h Super Eco <sup>3</sup> - Speedmatching u. Autodrive	●	●	●
Dyna-6 - 50 km/h* Eco - Speedmatching u. Autodrive	○	○	○
Dyna-VT 40 km/h Super Eco mit dynamischem Traktormanagement (DTM)	-	●	●
Dyna-VT 50 km/h* Eco mit Dynamischem Traktormanagement (DTM)	-	○	○
Superkriech- <sup>2</sup> oder Kriechganggetriebe <sup>3</sup>	○	○	○
Tempomat	-	●	●
Kupplungsfunktion mit dem Bremspedal - Kupplungseffekt	●	●	●
Parksperre <sup>3</sup>	○	○	○
<b>Kabine</b>			
2 zu öffnende Türen	●	●	●
Panoramakabine mit Polycarbonatscheibe auf der rechten Seite	○	-	-
Standard-Klimaanlage mit manueller Einstellung	●	●	-
Klimaautomatik	-	○	●
Visioline-Glasdach <sup>2</sup>	○	○	○
Dachluke	○	○	○
Schwenkbarer, luftgefederter Fahrersitz <sup>2</sup>	●	-	-
Automatischer, schwenkbarer, luftgefederter Fahrersitz	○ <sup>2</sup> /● <sup>3</sup>	●	-
Luftgefederter Super-Deluxe-Fahrersitz mit Sitzheizung und pneumatisch einstellbarer Lendenwirbelstütze	-	○	●
Beifahrersitz mit Sicherheitsgurt	●	●	●
Mechanische Kabinenfederung	○	●	●
Aktive mechanische Kabinenfederung	-	○	○
Radio - MP3 - SD-Karteneinschub - USB	○	●	●
DAB-Radio, CD, MP3, Bluetooth-Verbindung, USB u. Aux.-IN	-	○	○
Breite elektrisch verstellbare und beheizbare Teleskopspiegel	-	○	●
SpeedSteer	○	○	○
Vorbereitung für einen zusätzlichen Monitor (über Fieldstar 5)	○	○	○
Radar und Schlupfregelung	○	○	●
Fieldstar 5	○	○	○
CCD/Datatronic 4, Video-fähig	-	○	●
Anhänger-Lenkachsenmanagement	-	○	●
DualControl	-	○	●
Kleines Vorgewende-Management	●	●	●

- Nicht erhältlich
- Serienausstattung
- Option
- \* Je nach Markt und Gesetzgebung
- <sup>2</sup> MF 7714 S bis MF 7718 S
- <sup>3</sup> MF 7720 S bis MF 7726 S

	Essential	Efficient	Exclusive
<b>Kabine</b>			
Vorgewende-Management-System	-	○	●
<b>Technologie</b>			
ISOBUS-fähig u. Anschluss	○	○	●
MultiPad mit ISOBUS-Tastenzuweisung der Arbeitsgeräte	-	○	●
Auto-Guide™ Vorrüstung	○	○	○
Auto-Guide™ – NovAtel – Submetergenauigkeit	○	○	○
Auto-Guide™ – NovAtel – Zentimetergenauigkeit	○	○	○
Auto-Guide™ – Trimble – Submetergenauigkeit	○	○	○
Auto-Guide™ – Trimble – Zentimetergenauigkeit	○	○	○
AgControl™ Teilbreitenschaltung mit 24 Abschnitten	○	○	●
AgCommand™	○	○	●
<b>Chassis und Hydraulik</b>			
Mechanische Steuerventile	●	-	-
Elektrische und mechanische Steuerventile	-	●	-
Elektrische Steuerventile	-	○	●
Multifunktions-Joystick	-	○	○
Traktor mit Frontladervorrüstung und Multifunktions-Joystick (mechanische Bedienung)	○ <sup>2</sup>	-	-
Traktor mit Frontladervorrüstung und Multifunktions-Joystick (elektrische Bedienung)	-	○	○
Traktor mit 3rd Live-Steuerung und Multifunktions-Joystick (elektrische Bedienung)	-	○	○
Power-Beyond-Leitungen mit Anschlüssen	○	○	●
Elektronische Hubwerksregelung mit aktiver Schwingungsdämpfung	●	●	●
Automatikfunktion für Zapfwelle	●	●	●
Elektrische Anwahl der Zapfwelendrehzahl	-	●	●
Automatikfunktionen für Allradantrieb und Differenzialsperre	●	●	●
Teleskop-Seitenstabilisatoren	●	●	●
Automatische Stabilisatoren	○	○	○
Heckhubwerk	○	○	○
Integriertes Fronthubwerk	○	○	○
Integrierte Frontzapfwelle	○	○	○
<b>Elektrische Ausstattung</b>			
Automatischer Batterietrennschalter	●	●	●
ISO 11786 Signalsteckdose	-	●	●
Externe Bedienelemente zur Hubwerkssteuerung auf den Kotflügeln	●	●	●
Externe Zapfwellen-Start/Stopp-Tasten auf den Kotflügeln	●	●	●
Externe Ventilbedientasten auf den Kotflügeln	-	●	●
LED Lichtpaket	○	○	○
<b>Weitere Ausstattung (Spezifikation kann je nach Markt variieren)</b>			
Vorderachsfederung	○	●	●
Drehbare Kotflügel	○	○	●
Zusätzliche Kabinenheizung	○	○	○
Hydraulische Anhängerbremse	○	○	○
Druckluft-Anhängerbremse	●	●	●
Druckluft-Anhängerbremse*	●	●	●
Hydraulik- und Druckluft-Anhängerbremse*	○	○	○

Sämtliche Angaben in diesem Prospekt sind so genau und aktuell wie möglich. Allerdings können Ungenauigkeiten, Fehler oder Auslassungen auftreten und technische Änderungen können ohne Ankündigung jederzeit vorgenommen werden. Daher sollten gegebenenfalls alle Daten vor dem Kauf durch den Massey Ferguson Vertriebspartner bestätigt werden.

# Technische Daten

<b>Motor</b>	
Motorotyp	
Anzahl der Zylinder/Anzahl der Ventile/Hubraum	
Bohrung / Hub	
Aufladung	
Einspritzung	
Lüftergebläseantrieb - Dyna-4 Getriebe	
Lüftergebläseantrieb - Dyna-6 u. Dyna-VT Getriebe	
Max. Leistung	
Motordrehzahl bei maximaler Leistung	
Max. Drehmoment bei 1.500 U/min	
Max. Leistung mit EPM	
Max. Drehmoment mit EPM bei 1500 U/min	
Max. Leistung an Zapfwelle (OECD, Genauigkeit +/- 5 %)	
Füllmenge Kraftstofftank	
Füllmenge AdBlue®-Tank	
<b>Getriebe Dyna-4</b>	
Anzahl der Gänge	
Min. Geschwindigkeit bei 1.400 U/min	
Anzahl der Gänge mit Superkriechgang Getriebe	
Min. Geschwindigkeit bei 1400 U/min mit Superkriechgang Getriebe	
40 km/h bei Motordrehzahl	
<b>Getriebe Dyna-6</b>	
Anzahl der Gänge (Vorw. x Rückw.)	
Min. Geschwindigkeit bei 1.400 U/min	
Anzahl der Gänge mit Superkriech-/Kriechgang Getriebe	
Min. Geschwindigkeit mit Superkriech-/Kriechgang Getriebe	
40 Eco / SuperEco km/h bei Motordrehzahl	
50 km/h* Eco bei Motordrehzahl	
<b>Getriebe Dyna-VT</b>	
Hydrauliktyp	
Geschwindigkeitsbereich Feld	
Geschwindigkeitsbereich Straße	
<b>Hubwerk und Hydraulik</b>	
Unterlenkertyp	
Maximale Hubkraft am Unterlenkerende (Dyna-4/Dyna-6/Dyna-VT)	
Hydrauliktyp u. max. Durchfluss	
Hydrauliktyp u. max. Durchfluss - Option 1	
Hydrauliktyp u. max. Durchfluss - Option 2	
Hydrauliktyp u. max. Durchfluss - Option 3	
Maximaler Druck	
Maximale Anzahl an Heck-Steuerventilen	

	<b>MF 7714 S</b>	<b>MF 7715 S</b>	<b>MF 7716 S</b>	<b>MF 7718 S</b>	<b>MF 7720 S</b>	<b>MF 7722 S</b>	<b>MF 7724 S</b>	<b>MF 7726 S</b>
	AGCO POWER							
Anz./Anz./cm <sup>3</sup>	6 / 4 / 6600					6 / 4 / 7400		
mm	108 / 120					108 / 134		
	Turbolader mit elektrischem Ladedruckregelventil (Wastegate) und Ladeluftkühler							
	Common-Rail							
	Viscostatic		Viscostatic		Vistronic		Vistronic	
ISO PS (kW)	140 (103)	150 (110)	160 (118)	175 (129)	200 (147)	215 (158)	235 (173)	255 (188)
U/min	2000				1950			
Nm	660	677	725	744	923	974	1030	1050
PS (kW)	165 (121)	175 (129)	185 (136)	200 (147)	225	240 (177)	260 (191)	280 (206)
Nm	687	745	790	840	980	1050	1120	1146
PS (kW)	120 (88)	135 (99)	140 (103)	155 (114)	180 (132)	195 (144)	210 (155)	230 (169)
Liter	310	310	310	310	430	430	430	430
Liter	30	30	30	30	40	40	40	40
Vorw. x Rückw.	16 x 16	16 x 16	-	-	-	-	-	-
km/h	1,3	1,3	-	-	-	-	-	-
Vorw. x Rückw.	32 x 32	32 x 32	-	-	-	-	-	-
km/h	0,09	0,09	-	-	-	-	-	-
U/min	1900 mit Reifen der Größe 520/85R38		-	-	-	-	-	-
Vorw. x Rückw.	-	24 x 24	24 x 24	24 x 24	24 x 24	24 x 24	24 x 24	24 x 24
km/h	-	1,03	1,03	1,03	1,1	1,1	1,1	1,1
Vorw. x Rückw.	-	- / 48 x 48	- / 48 x 48	- / 48 x 48	36 x 36 / -	36 x 36 / -	36 x 36 / -	36 x 36 / -
km/h	-	- / 0,07	- / 0,07	- / 0,07	0,26 / -	0,26 / -	0,26 / -	0,26 / -
U/min	-	1800 mit Reifen der Größe 520/85R38			1500 mit Reifen der Größe 650/65R42		1500 mit Reifen der Größe 710/70R42	
U/min	-	1950 mit Reifen der Größe 520/85R38			1850 mit Reifen der Größe 650/65R42		1900 mit Reifen der Größe 710/70R42	
Hydrauliktyp	Stufenloses, kontinuierlich variables Getriebe							
km/h	0,03 - 28 km/h Vorwärts und 0,03 - 16 km/h Rückwärts							
km/h	0,03 - 50 km/h* Vorwärts und 0,03 - 38 km/h Rückwärts - 40 km/h SuperEco bei 1450 U/min - 50 km/h* Eco bei 1600 U/min							
Kat.	Kat. III	Kat. III	Kat. III	Kat. III	Kat. III	Kat. III	Kat. III	Kat. III
kg	7100	7100 / 8100 / 9600	7100 / 8100 / 9600	8100 / 9600	9300 / 9600	9300 / 9600	9950	9950
Liter/Minute	Open-Center 58 (Essential)				CCLS-Hydrauliksystem 110			
Liter/Minute	Open-Center mit zwei Pumpen 100 (Essential)				-	-	-	-
Liter/Minute	CCLS-Hydrauliksystem 110				CCLS-Hydrauliksystem 150 (Dyna-6)			
Liter/Minute	CCLS-Hydrauliksystem 190 (Dyna-VT)							
bar	200	200	200	200	200	200	200	200
	4	4 / 5 (Dyna-VT)	4 / 5 (Dyna-VT)	4 / 5 (Dyna-VT)	5	5	5	5

\* Abhängig von Markt und Gesetzgebung

<b>Zapfwelle (Heck)</b>	
Motordrehzahl bei	
	540/1000
	540 / 540 Eco / 1000 / 1000 Eco
	540 / 540 Eco / 1000 / 1000 Eco Dyna-VT
	540 / 540 Eco / 1000 Dyna 6
	540 Eco / 1000 / 1000 Eco
Wellendurchmesser	
<b>Fronthubwerk und Frontzapfwelle</b>	
Unterlenkertyp	
Maximale Hubkraft am Unterlenkerende	
Maximale Anzahl an Front-Steuerventilen	
Motordrehzahl bei 1000 U/min Frontzapfwelldrehzahl	
<b>Räder und Reifen</b>	
(Weitere Reifenkombinationen erhältlich)	
Vorne	
Hinten	
<b>Gewichte</b>	
(Abhängig von der Konfiguration. Wenden Sie sich bitte an Ihren Händler)	
Durchschnittliches Mindestgewicht ohne Ballast und ohne Zubehör	
Maximales Fahrzeuggesamtgewicht	
(Abhängig von der Getriebevariante, Ausstattung und der Fahrgeschwindigkeit)	

	MF 7714 S	MF 7715 S	MF 7716 S	MF 7718 S	MF 7720 S	MF 7722 S	MF 7724 S	MF 7726 S
U/min	1980 / 2030	1980 / 2030	1980 / 2030	1980 / 2030	1890 / 2000	1890 / 2000	1890 / 1930	1891 / 1930
U/min	1.980 / 1.530 / 2.030 / 1.570			-	-	-	-	-
U/min	-	1870 / 1500 / 1900 / 1530			-	-	-	-
U/min	-	-	-	-	1890 / 1520 / 2000	-	1890 / 1520 / 1930	-
U/min	-	-	-	-	1520 / 2000 / 1600	-	1520 / 1930 / 1600	-
Zoll	1 3/8" 6 & 21 teilig							
Kat.	Kat. III	Kat. III	Kat. III	Kat. III	Kat. III	Kat. III	Kat. III	Kat. III
kg	3200	3200	3200	3200 / 4000	4000	4000	4000	4000
	2	2	2	2	2	2	2	2
	1920	1920	1920	1920	1920	1920	1920	1920
	420/85R28	420/85R28	420/85R28	480/70R28	480/70R30	540/65 R30; 600/70 R30 (Dyna-6)		
	520/85R38	520/85R38	520/85R38	580/70R38	620/70R42	710/70R42 (Dyna-6)		
kg	5800	5800	5800	6300	7150	7400	7800	7800
bis kg	11000	12500	12500	12500	14000	14000	14000	14000

✪ ISO 14396 - Nicht verfügbar \* Abhängig von Markt und Gesetzgebung

## Abmessungen

			MF 7714 S bis MF 7718 S		MF 7720 S bis MF 7726 S	
			Dyna-4 Dyna-6	Dyna-VT	MF 7720 S bis MF 7722 S Dyna-6 Dyna-VT	MF 7724 S und MF 7726 S Dyna-6
A	Radstand	m	2,88		3	
B	Gesamtlänge, vom Aufnahmerahmen der Frontgewichte bis zu den Unterlenkern am Heckhubwerk	mm	4928		5149	
B	Gesamtlänge, vom Fronthubwerk bis zu den Unterlenkern am Heckhubwerk	mm	5604		5868	
C	Höhe vom Mittelpunkt Hinterachse bis Oberkante Kabinendach	mm	2110	2144	2204	
D	Gesamthöhe	mm	2985	3019	3129	3179

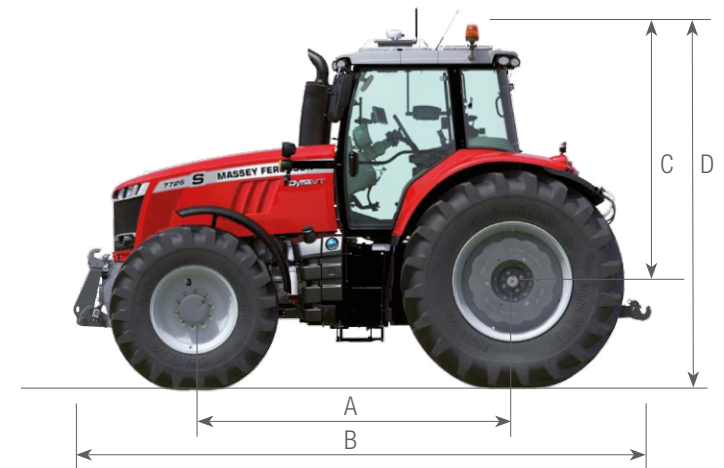

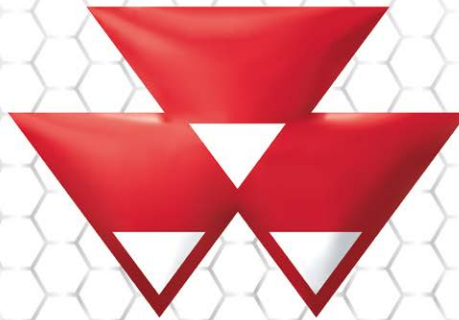

# MASSEY FERGUSON

**A world of experience. Working with you.**



Web: [www.MasseyFerguson.com](http://www.MasseyFerguson.com)

Facebook: [www.Facebook.com/MasseyFergusonGlobal](http://www.Facebook.com/MasseyFergusonGlobal)

Twitter: [Twitter.com/MF\\_EAME](https://twitter.com/MF_EAME)

Instagram: [Instagram.com/MasseyFergusonGlobal](https://www.instagram.com/MasseyFergusonGlobal)

YouTube: [www.YouTube.com/MasseyFergusonGlobal](http://www.YouTube.com/MasseyFergusonGlobal)

Blog: [Blog.MasseyFerguson.com](http://Blog.MasseyFerguson.com)



MASSEY FERGUSON® ist eine weltweite Marke von AGCO.  
© AGCO Limited. 2017 | A-G-16459/1017 | German/1017



Verantwortungsvolles Ressourcen Management

